

GUIDE D'UTILISATION



INSTRUCTIONS IMPORTANTES DE SÉCURITÉ

Lire et suivre toutes les instructions
Conservez ces instructions



OMF-FREESTYLE-24G

INDEX

Table des matières

TABLEAU DES CONFIGURATIONS	3
SIGNE DE SÉCURITÉ	4
CONDITIONS DE GARANTIE ET OBLIGATIONS DU CONSOMMATEUR	5
DONNÉES PERSONNELLES À NOTER VOTRE SPA.....	6
CONSIGNES DE SÉCURITÉ IMPORTANTES	7
INSTRUCTIONS D'INSTALLATION.....	9
OPÉRATIONS DU SYSTÈME BLUETOOTH	10
CONNEXIONS ÉLECTRIQUES INFORMATIONS GÉNÉRALES	11
MODÈLES AMÉRIQUE DU NORD (60HZ)	12
MODÈLES EUROPÉENS (50HZ)	16
BRANCHEMENT ET ALIMENTATION 230V	17
CONVERSION DE MONOPHASÉ AU TRIPHASÉ.....	19
CALIBRE DES FILS ET PROTECTION CONTRE LES SURINTENSITÉS.....	20
CE QU'IL Y A DANS VOTRE SPA	21
CE QU'IL Y A SOUS VOTRE SPA (L'ÉQUIPMENT).....	25
MISE EN MARCHÉ.....	26
TECHNOLOGIE M8.....	29
GUIDE D'UTILISATEUR DU TP500S	30
GUIDE D'UTILISATEUR CLAVIER À ÉCRAN TACTILE SPATOUCH 3.....	56
RETIREMENT & REMPLACEMENT DE VOTRE FILTRE.....	84
ENTRETIEN.....	85
SYSTÈME DE FILTRATION	87
VIDANGE ET FERMETURE DE VOTRE SPA.....	88
HIVERNISATION DU SPA	90
DÉPANNAGE DU SPA	91
GUIDE POUR LE TRAITEMENT DE L'EAU DU SPA	102

TABLEAU DES CONFIGURATIONS

SÉRIE	MODÈLE	STRUCTURE/BASE	FILTRE	GUIDE D'UTILISATEUR
Freestyle	202 LE – 115V	Polysteel/Feuille	DynaFlo	NOUVEAU TP500S
	202B LE – 115V	Polysteel/Feuille	DynaFlo	NOUVEAU TP500S
	202 LE – 230V	Polysteel/Feuille	DynaFlo	NOUVEAU TP500S
	202B LE – 230V	Polysteel/Feuille	DynaFlo	NOUVEAU TP500S
	203 LX	Polysteel/Feuille	XL	NOUVEAU TP500S*
	204 LX	Polysteel/Feuille	XL	NOUVEAU TP500S*

*SpaTouch 3 en option disponible

FÉLICITATIONS POUR VOTRE NOUVEAU SPA

Nous avons compilé un manuel complet et facile à comprendre sur votre spa et son entretien. La production de ce produit de qualité supérieure que vous avez acheté a demandé des années de recherche et de développement. Votre spa est fabriqué de matériaux de la plus haute qualité et de la technologie la plus avancée disponible actuellement. Une fierté et une attention méticuleuse aux détails ont été apportées au spa que vous avez choisi. Avec un entretien adéquat, votre spa vous fournira des années de confort et de plaisir.

Veuillez prendre quelques minutes maintenant pour lire les instructions au complet avant d'installer votre spa. Ce Guide d'utilisation vous aidera à comprendre votre spa, afin que vous puissiez profiter au maximum de votre investissement. N'hésitez pas à contacter votre dépositaire agréé concernant l'entretien et pour obtenir des conseils. Un personnel avisé et amical se fera un plaisir de répondre à vos questions.

Nous espérons que vous aurez autant de plaisir et de satisfaction avec votre spa que nous en avons eu à le fabriquer pour vous.

Merci d'avoir choisi Leisure Manufacturing Inc.

SIGNE DE SÉCURITÉ

NOTE IMPORTANTE: SIGNE SÉCURITÉ

Ce symbole doit être installé en permanence dans un endroit qui est visible par tous les utilisateurs du spa. Il incombe au propriétaire du spa de rappeler à tous les utilisateurs les aspects de sécurité du spa, particulièrement les utilisateurs occasionnels, qui peuvent ne pas être au courant des diverses questions de sécurité.

Pour obtenir des copies additionnelles ou de remplacement du signe de sécurité, contactez votre détaillant

 ADVERTISSEMENT 
PENDANT LA GROSSESSE, la baignade dans l'eau chaude peut causer des dommages aux fœtus.
LIMITEZ L'USAGE À 10 MINUTES PAR SÉANCE.
PREVENIR LA NOYADE La chaleur du spa accélère les effets de l'alcool, des drogues ou médicaments et peuvent amener à l'inconscience. Quittez le spa immédiatement si vous vous sentez inconfortable ou avez des signes de somnolence.
PRÉVENIR LA NOYADE CHEZ LES ENFANTS L'eau attire les jeunes. Gardez les enfants en vue. Remplacez toujours le couvercle en l'attachant après chaque utilisation.
Ensigne de sécurité du spa doit être installée de façon permanente à un endroit visible pour tous les utilisateurs du spa.

ATTENTION: PROPRIÉTAIRE DU SPA

Dans les alentours immédiats du spa, les informations suivantes doivent être disponibles :

- 1) L'adresse du spa
- 2) L'endroit où se trouve le téléphone le plus près avec les numéros d'urgence.
- 3) Le poste de police, les pompiers, et l'urgence la plus près.

CONDITIONS DE GARANTIE ET OBLIGATIONS DU CONSOMMATEUR

À titre de nouveau propriétaire d'un spa, vous avez des obligations particulières par rapport à l'installation et l'utilisation sécuritaire de ce spa. Tout manquement à ces obligations peut entraîner une perte de la couverture de garantie en plus de blessures corporelles à ceux et celles qui utilisent ce spa.

Sur réception de votre spa, inspectez-le immédiatement au cas où il serait endommagé. Si c'est la première fois que vous êtes mis au courant, votre spa n'a peut-être pas été livré dans l'emballage original du fabricant. Si c'est le cas, veuillez prendre le temps d'inspecter votre spa et de signaler tout endommagement à votre dépositaire.

- 1) Installez votre spa, physiquement et électriquement, conformément aux codes de sécurité locaux.
- 2) Laissez un accès adéquat sur tous les côtés du spa. Toute enceinte fabriquée sur demande, soit au-dessus, soit au-dessous d'un patio, doit pouvoir être retirée facilement.
- 3) Laissez suffisamment d'espace de travail autour du spa, spécialement du côté où se trouve l'équipement du spa.
- 4) Vérifiez régulièrement le fonctionnement du spa, en ce qui concerne la filtration, le fonctionnement de la pompe à jets et le système de chauffage.
- 5) Rapportez toute préoccupation à votre dépositaire. Tout problème pouvant survenir vers la fin d'une garantie particulière devrait être documenté et signalé au dépositaire.
- 6) Maintenez l'équilibre chimique de l'eau et nettoyez/remplacez la(les) cartouche(s) de filtration du système conformément aux directives de votre dépositaire et/ou de Leisure Manufacturing Inc.
- 7) Vidangez et remplissez le spa régulièrement selon les directives du dépositaire et/ou de Leisure Manufacturing Inc.
- 8) Hivérisez et remisez le spa ainsi que ses éléments conformément aux présentes instructions.
- 9) Prenez soin et entretenez le cabinet du spa, le couvercle rigide et la surface en acrylique tel que mentionné dans les présentes instructions.
- 10) Demandez à votre dépositaire d'enregistrer le numéro de série du spa sur votre acte de vente ou facture.
- 11) Fournissez une copie de votre acte de vente ou facture à votre dépositaire ou à Leisure Manufacturing Inc. sur demande.

DONNÉES PERSONNELLES À NOTER VOTRE SPA

Avant de procéder à l'installation de votre nouveau spa, veuillez prendre quelques minutes pour noter les détails de votre spa. Ces renseignements seront indispensables plus tard si vous avez des questions à poser à votre dépositaire ou pour soumettre une réclamation au titre de la garantie.

Année-modèle

Nom/numéro du modèle

Numéro de série du spa

Taille- pompe(s) à jets (HP, SPL, Watts etc.)

Puissance du chauffe-eau (kW)

Cartouche de filtration (#modèle/dimension)

Contrôles

No. de modèle du Spa Pack/codes d'option

No. de série du Spa Pack

Nom du dépositaire

Date d'achat

Nous vous recommandons fortement de joindre votre acte de vente ou facture au présent guide, après avoir terminé l'installation. Gardez-le dans un endroit sûr pour consultation ultérieure. Vous voudrez peut-être aussi y joindre toutes les notes que vous pourriez avoir prises à propos de la livraison, la démonstration de mise en marche par le dépositaire ou toute autre note qui pourrait s'avérer utile à l'avenir.

CONSIGNES DE SÉCURITÉ IMPORTANTES

AVERTISSEMENTS

DANGER: Noyade accidentelle. Une attention extrême doit être portée pour empêcher l'accès non autorisé par des enfants. Pour éviter des accidents, s'assurer que les enfants ne peuvent employer le spa à moins qu'ils soient dirigés à tout moment.

DANGER: Risque de dommages. Les systèmes d'aspiration dans cette station thermale sont faits pour assurer l'écoulement de l'eau créé par la pompe. S'il est nécessaire de remplacer les garnitures d'aspiration ou la pompe, s'assurer que les débits sont compatibles.

Ne jamais actionner le spa si les garnitures d'aspiration sont cassées ou disparus. Ne jamais remplacer un ajustage de précision d'aspiration par un autre avec un débit moins élevé que l'original.

DANGER: Risque de décharge électrique. Installer à une distance d'au moins 5 pieds (1.5m) de toute surface en métal. Comme alternative, un spa peut être installé à moins de 5 pieds d'une surface en métal si cette dernière est reliée par un conducteur de cuivre A.W.G. minimum 8 au connecteur fournit à cette fin sur le coffret.

DANGER: Risque de décharge électrique. Ne permettre aucun appareil électrique, tel qu'une lumière, un téléphone, une radio, ou une télévision, à moins de 5 pieds (1.5m) du spa.

AVERTISSEMENT: pour réduire le risque de dommages:

- a) L'eau dans le spa ne devrait jamais dépasser 40C (104F). Des températures de l'eau entre 38C (100F) et 40C sont considérées sûres pour un adulte en bonne santé. Des températures de l'eau inférieure sont recommandées pour les enfants de plus bas âges et quand l'utilisation du spa dépasse 10 minutes.
- b) Puisque les températures de l'eau excessives peuvent potentiellement endommager un fœtus pendant les premiers mois de la grossesse, les femmes enceintes devraient limiter les températures de l'eau à 38C (100F).
- c) Avant d'entrer dans le spa, l'utilisateur devrait mesurer la température de l'eau dans le cas d'une mauvaise lecture du contrôleur.
- d) L'utilisation de l'alcool, des drogues, ou du médicament avant ou pendant l'utilisation du spa peut mener à l'inconscience avec possibilité de noyade.
- e) Les personnes obèses, les personnes avec des antécédents cardiaque, basse ou hypertension, problèmes de circulation, diabète devraient consulter un médecin avant d'utiliser le spa.
- f) Les personnes utilisant des médicaments devraient consulter un médecin avant d'utiliser un spa puisque certain peuvent causer de la somnolence tandis que d'autres peuvent affecter la fréquence cardiaque, la tension artérielle, et la circulation.



MISE EN GARDE:

Maintenez la composition chimique de l'eau conformément aux instructions du manufacturier.

LISEZ ET SUIVEZ TOUTES LES INSTRUCTIONS

Lorsque vous utilisez cet équipement, des mesures fondamentales de sécurité devraient toujours être suivies. Incluant les suivantes:

- a) Une borne de couleur verte ou une borne marquée «G», «GR», «Ground», «Grounding» ou le symbole international de mise à la terre est situé à l'intérieur de la boîte de jonction ou du compartiment d'alimentation. Pour réduire les risques d'électrocution, cette borne doit être raccordée au circuit de mise à la terre fourni dans le panneau de service d'alimentation électrique avec un fil de cuivre continu dont la dimension est équivalente à celle des conducteurs du circuit alimentant cet équipement.
- b) Au moins deux bornes marquées «BONDING LUGS» sont fournies sur la surface externe de la boîte de jonction ou compartiment d'alimentation. Pour réduire les risques d'électrocution, branchez la borne commune de la grille de connexion près du spa ou de la cuve thermique à ces bornes avec un fil de cuivre isolé ou non, égal ou supérieur au calibre No 6 AWG.
- c) Tous les éléments métalliques installés sur place tels que les rampes, échelles d'accès, drains et autre équipement semblable situé à moins de 3 m (10 pi) du spa ou de la cuve thermique doivent être reliés à la barre omnibus de l'équipement avec des conducteurs en cuivre de calibre égal ou supérieur au No 6 AWG.

Ne branchez PAS votre spa à une rallonge électrique.

CONSERVEZ CES INSTRUCTIONS

CONSIGNES DE SÉCURITÉ IMPORTANTES

Hyperthermie

Une immersion prolongée dans l'eau chaude peut provoquer l'hyperthermie. L'hyperthermie survient lorsque la température intérieure du corps atteint un niveau de plusieurs degrés supérieur à la température normale du corps de 98° F (37° C). Les symptômes de l'hyperthermie incluent l'étourdissement, la léthargie, et une augmentation de la température interne du corps.

Les effets de l'hyperthermie incluent:

- Une réduction de la capacité de percevoir un danger;
- L'incapacité de sentir la chaleur;
- L'incapacité de constater le besoin de sortir du spa;
- L'incapacité physique à sortir du spa;
- Endommagement du fœtus chez les femmes enceintes;
- L'évanouissement et le risque de noyade.



MISE EN GARDE:

L'usage d'alcool, de drogues ou de médicaments peut accroître considérablement le risque d'hyperthermie fœtale dans le spa.

INSTRUCTIONS D'INSTALLATION

N'oubliez pas que votre nouveau spa est un appareil électrique et un système de plomberie puissant. Vous avez la responsabilité d'installer votre spa correctement et en toute sécurité et ce, pour vous, votre famille et vos amis. Avant de tenter de brancher ou d'utiliser votre spa, SVP lire les instructions suivantes:



ATTENTION:

Ce spa est destiné à un usage extérieur, cependant il peut être installé à l'intérieur lorsque des précautions sont prises pour s'assurer que le spa est installé et situé de telle sorte que l'eau provenant d'une potentielle fuite ou sous forme d'humidité puisse s'écouler ou être dissipée sans dommage.

L'EMPLACEMENT DE VOTRE SPA – POINTS À CONSIDÉRER

Votre spa est complètement autonome. Par conséquent, vous pouvez le placer à peu près n'importe où... sur un patio, sur une terrasse, dans un sous-sol ou une véranda. Votre spa est livré avec une tuyauterie complètement installée et testée en usine. Ne jamais soulever et transporter le spa par sa tuyauterie. Ceci pourrait causer des dommages non couverts par la garantie.

Vous devriez considérer les points suivants dans le choix de l'emplacement potentiel du spa afin de maximiser le plaisir qu'il vous procurera.

Pour éviter les risques de blessure corporelle ou l'endommagement de votre spa, nous vous recommandons d'avoir 4 ou 5 personnes disponibles pour vous aider à déplacer votre spa à l'emplacement prévu. Utilisez un plateau roulant et/ou des sangles pour distribuer le poids du spa uniformément. Ne jamais soulever ou transporter le spa par sa tuyauterie.

CHOIX D'EMPLACEMENT

Codes de sécurité locaux	Les codes de la construction, des bâtiments et d'électricité locaux peuvent avoir un effet sur votre installation.
Accès à l'emplacement pour fins de livraison	Les barrières, saillies, clôtures, compteurs de gaz, climatiseurs peuvent devenir des obstructions. Vous devrez peut-être accéder à l'emplacement par la cour d'un voisin, ou utiliser une grue.
Végétation sur l'emplacement du spa	Les arbres, arbustes, fleurs, etc. peuvent augmenter l'entretien du spa.
Emplacement du spa relativement aux bâtiments	L'emplacement pourrait augmenter l'entretien de votre spa (dénéigement du couvercle) et augmenter les coûts de fonctionnement.
Clôtures, bordures d'arbres	Plus d'intimité durant l'utilisation et sert de coupe-vent mais peut aussi augmenter l'entretien.
Sortie du spa	Une surface qui est glissante à l'état humide pourrait être dangereuse pour les baigneurs à l'entrée et la sortie du spa.
Direction du spa	La vue en relaxant dans une chaise longue et la facilité d'accès pour procéder à l'entretien.
Tuyaux de descente des gouttières et drainage naturel du terrain	Ceux-ci peuvent inonder l'emplacement du spa, endommager le spa ou créer un risque d'accident pour les baigneurs.
Emplacement de la source d'eau externe et du drain	Vous aurez besoin d'un endroit sécuritaire où vous pourrez vidanger le spa et d'un moyen de le remplir facilement.
Accessoires facultatifs	Ceux-ci peuvent occuper un espace additionnel que vous devrez prévoir (enlèvement / rangement du couvercle).

SUPPORT POUR LE SPA

Quel que soit le support utilisé, il doit être :

- Une surface continue au niveau du sol capable de supporter 80 lb-pi², et qui ne sera pas compromise par les changements de la nappe phréatique ou des eaux de surface à cet endroit.
- Supporter le poids du spa, de l'eau et des baigneurs qui ne sont pas supportés par la lèvre du spa.
- Complètement en contact avec le fond du spa.

BASE D'APPUI ACCEPTABLES POUR LE SPA

Plate-forme cimentée	De 4" à 6" d'épaisseur avec provision pour écoulement
Dalles de patio, de pavage, etc.	Égalisées avec une préparation adéquate du sol
Plancher en bois	Incluant des montants d'appui central dans le béton et des solives espacées de 12" de centre en centre.
Plate-forme en plastique technique	Selon les directives du fabricant de la plate-forme.

Les bases de support inacceptables incluent le gravier concassé, la poussière de pierre, le sol dénudé, les plates-formes construites directement sur le sol. **Tout endommagement causé par l'installation inadéquate du spa annulerait la garantie de l'usine.**

Ne placez PAS votre spa dans un endroit où le ruissellement des eaux est inadéquat puisque la neige fondante et la pluie peuvent causer l'endommagement de l'équipement et de la pompe. L'EAU DEVRAIT TOUJOURS ÊTRE VIDANGÉE LOIN DU SPA.

OPÉRATIONS DU SYSTÈME BLUETOOTH

Le système compatible Bluetooth fonctionne avec n'importe quel lecteur audio numérique.

Opération Bluetooth:

Si votre lecteur audio possède des capacités Bluetooth, vous trouverez peut-être facile d'utiliser ce signal pour communiquer avec le subwoofer.

- Allumez votre lecteur audio.
- Vous entendrez un signal indiquant que le système Bluetooth est prêt à être activé.
- Sélectionnez « BlueTooth » dans les paramètres de votre lecteur audio.
- Le lecteur fera ensuite une recherche d'équipements aux alentours.
- Une fois le système détecté, vous le verrez apparaître sur votre écran sous le nom « Blue Audio », en le sélectionnant la connexion sera établie.
- Si votre lecteur demande un code avant d'établir la connexion, utilisez le code "0000".
- La connexion devrait alors s'établir et le signal Blue Audio indiquera que la communication est possible.
- Ce que vous ferai jouer maintenant sur votre lecteur (musique enregistrée, radio internet etc.) sera directement envoyé au système de son du spa.
- Dans certains cas il est possible que vous ayez besoin de choisir si la lecteur joue la musique sur l'appareil ou est envoyé au système Blue Audio.

Note : Certains appareils audio ont des paramètres de musique permettant de personnaliser la sortie audio en fonction du type de musique que vous écoutez.

CONNEXIONS ÉLECTRIQUES INFORMATIONS GÉNÉRALES

A. INSTALLATION D'UN CONDUIT DANS UNE DALLE DE BÉTON

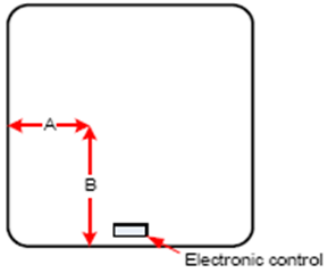

S'il est prévu d'amener un câble dans un conduit qui entre sous le spa, nous suggérons l'avant gauche du spa : 6" (15cm) Dimension A à partir de la gauche et 6" (15cm) Dimension B à partir du devant. Cet endroit vous permettra d'accéder à l'alimentation électrique en évitant les pompes, le contrôleur et autres équipements.

B. ENTRÉE D'UN CÂBLE D'ALIMENTATION DANS L'ESPACE D'ÉQUIPEMENT DU SPA

- Il est possible d'entrer dans la cavité du spa par un autre point autour. Il faut alors examiner la situation et déterminer qu'il n'y a pas d'interférence. Vous pouvez également décider d'entrer par un panneau (selon le positionnement du spa) et de placer un conduit le long du chemin. Demander à un électricien pour des conseils en la matière.
- Dans tous les cas le meilleur côté pour l'entrée du câble d'alimentation est le côté à votre gauche lorsque vous êtes debout près du panneau d'équipements.
- L'entrée du côté droit est possible, toutefois, ceci peut exiger une plus grande quantité de câble d'alimentation, de pièces et de temps.

COMMENT PASSER LE CÂBLE À TRAVERS L'ENCEINTE DU SPA

Structure d'acier avec base de polyéthylène et panneaux polysteel.

- a) Vous pouvez percer le panneau polysteel pour permettre de passer le conduit de câble à travers et ainsi rester en mesure de retirer le panneau pour l'entretien. Vous devez considérer de fixer le câble ou le conduit au cadre métallique du spa.
- b) Vous pouvez également passer le câble en dessous du coin. Le panneau courbe et est assez souple. Il y a suffisamment d'espace pour faire passer le câble de cette façon. Retirer le coin peut vous aider si vous choisissez cette option.
- c) Sur une dalle de béton dans laquelle vous avez un conduit ou un câble préinstallé, vous pouvez facilement couper dans la base de polyéthylène et les faire entrer par cette ouverture. Voir le tableau ci-dessus pour voir l'endroit recommandé pour l'ouverture.

Nous suggérons que vous isoliez toute ouverture dans les panneaux, coins ou base pour éviter que l'air froid ou les petits animaux y pénètrent.

MODÈLES AMÉRIQUE DU NORD (60HZ)

Veillez noter les renseignements importants suivants :

Lors de l'utilisation de cet équipement électrique, vous devez respecter certaines consignes de sécurité élémentaires, y compris les suivantes :

Lire et suivre toutes les instructions

- 1) L'installation électrique doit être effectuée par un électricien qualifié, et strictement en accord avec les codes locaux.
- 2) Une borne marquée « ground » (mise à la terre) est située dans la boîte de contrôle. Afin de réduire les risques d'électrocution, cette borne doit être reliée au circuit de mise à la terre à l'intérieur du panneau de service d'alimentation avec un fil de cuivre continu dont la grosseur est équivalente aux conducteurs du circuit qui alimente l'équipement.
- 3) Au moins deux cosses marquées « bonding lugs » (cosses de mise à la masse) sont fournies sur la surface externe de la boîte de contrôle. Afin de réduire les risques d'électrocution, branchez la borne commune du réseau électrique près du spa ou de la cuve thermique à ces bornes avec un fil électrique, isolé ou non, égal ou supérieur au calibre no 6 AWG.
- 4) Tous les éléments métalliques installés hors-usine tels que les rampes, échelles, drains et tout autre équipement semblable situés à moins de 3 mètres (10 pi) du spa ou de la cuve thermique doivent être reliés à la barre omnibus de mise à la terre de l'équipement avec des fils de cuivre, égaux ou supérieurs au calibre 6 AWG.
- 5) Vérifiez le fonctionnement du disjoncteur de mise à la terre avant chaque utilisation du spa.
- 6) Avant de procéder à l'entretien de n'importe quel composant électrique du système, assurez-vous de couper le courant d'alimentation du spa.

ATTENTION: ÉLECTRICIEN & PROPRIÉTAIRE DU SPA FUSIBLE PICO



Les contrôleurs Balboa ont un fusible spécial appelé «fusible Pico».

Ce fusible spéciale est conçu pour ouvrir (brûler) si:

- a) Il y a un problème avec la connexion de l'alimentation électrique
- b) Il y a une surtension sur le contrôleur

Ce fusible n'est pas remplaçable et l'ensemble du pack spa est considéré comme détruit.

ATTENTION!



**CECI N'EST PAS UNE CONDITION COUVERTE PAR LA GARANTIE
DU FABRICANT DU CONTRÔLEUR OU LA GARANTIE
COMPLÉMENTAIRE DE LEISURE MANUFACTURING**

1) CORDON D'ALIMENTATION 115 VOLT

Cette unité a été construite, testée, approuvée avec un câble et une fiche 115VAC et le disjoncteur différentiel (GFCI) y est intégré.

Le cordon doit être branché dans une prise 15A.

NE PAS brancher ce cordon sur une extension. Cela annulera la garantie et pourrait endommager le spa ou blesser ses utilisateurs.

Procédure pour tester le Disjoncteur Différentiel.

1. Lorsque branché dans une prise mise à la terre de 15amp, appuyer le bouton jaune TEST.
2. Le spa devrait perdre son alimentation et la lumière entre les boutons TEST et RESET devrait être allumée.
3. Appuyer sur le bouton rouge RESET pour réenclencher le disjoncteur et redémarrer le spa.



FAMILIARISEZ-vous bien avec la procédure de test du disjoncteur et répétez-la à chaque utilisation du spa.

Si le spa ne s'arrête pas en appuyant sur le bouton TEST ou qu'il ne démarre pas en appuyant sur RESET, NE PAS UTILISER LE SPA. Contactez votre détaillant ou un électricien qualifié. Prenez les précautions nécessaires afin que personne ne puisse utiliser le spa tant que quelque le problème n'est pas vérifié et réglé.

Remarque: Dans les nouvelles installations, le déclenchement du disjoncteur de mise à la terre est souvent causé par une erreur de câblage.

S'il est raccordé correctement, le déclenchement du disjoncteur de mise à la terre (GFCI) peut survenir lorsque la quantité de courant demandée par le spa dépasse la capacité du disjoncteur. Une telle occurrence est très improbable car chaque sortie du « Spa Pack » est protégée par un fusible individuel et les fusibles grilleront avant le déclenchement du disjoncteur de mise à la terre (GFCI). Une fuite de courant à la terre fera également déclencher le disjoncteur de mise à la terre (GFCI). Si un ou plusieurs élément(s) est (sont) défectueux, et qu'il y a une fuite de plus de 5 mA, le disjoncteur de mise à la terre (GFCI) se déclenchera pour empêcher une électrocution

2) BRANCHEMENT ET ALIMENTATION 230V

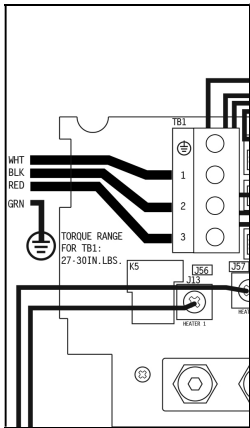

CONTRÔLEUR BP100G1

Puissance requise

240VAC, 60Hz, Disjoncteur Classe A GFCI

4 fils (Ligne 1, Ligne 2, Neutre, Mise à la terre)

Pour les exigences électriques et du disjoncteur, voire la plaque signalétique sur le spa.

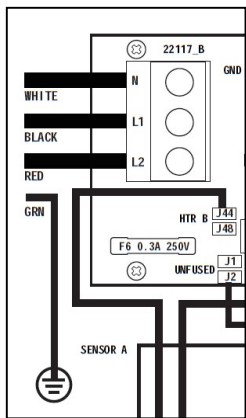

CONTRÔLEUR BP501X

Puissance requise

240VAC, 60Hz, Disjoncteur Classe A GFCI

4 fils (Ligne 1, Ligne 2, Neutre, Mise à la terre)

Pour les exigences électriques et du disjoncteur, voire la plaque signalétique sur le spa.

Mise Sous Tension

Chaque fois que le système est mis sous tension, une série de chiffres sera affiché.

Au démarrage, le système entrera en "Priming Mode" (Amorçage). Référez-vous au guide d'utilisateur du clavier à la fin de ce manuel.



MISE EN GARDE:

L'installation électrique doit être effectuée par un électricien qualifié en stricte conformité avec les codes locaux en vigueur.

Utilisez uniquement un disjoncteur détecteur de fuite à la terre de Classe A.

DISJONCTEUR DE MISE À LA TERRE TYPIQUE (GFCI) NORD-AMÉRICAIN

Plusieurs modèles différents de disjoncteurs de mise à la terre (GFCI) sont disponibles sur le marché.

Veuillez noter que nos illustrations sont génériques.

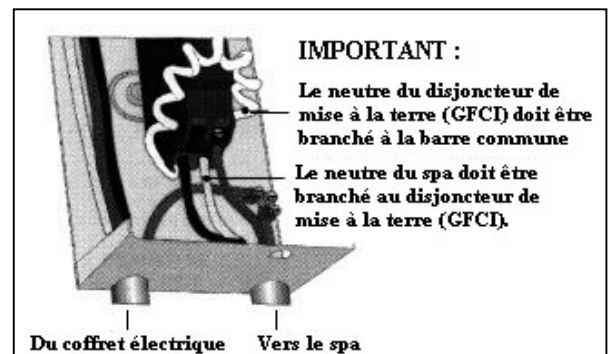

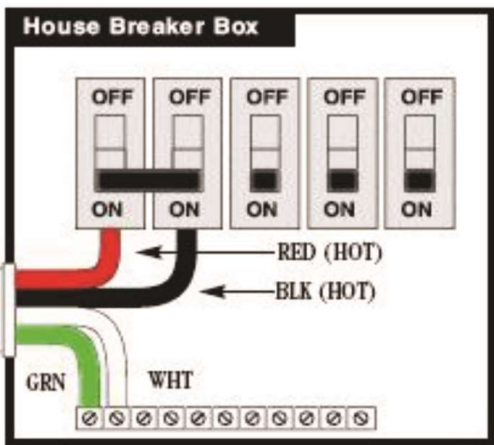

Important: L'installation du disjoncteur différentiel (GFCI) implique la sélection du type et de la grosseur de conducteur. Elle doit être fait par un électricien qualifié en accord avec le Code Électrique National et tout autre code local, de législation du pays ou de l'état au moment de l'installation.

Note: Le fil Blanc du neutre sur le disjoncteur doit être branché au neutre provenant de l'alimentation. Le mécanisme du disjoncteur requière le branchement du neutre sinon il ne fonctionnera pas.

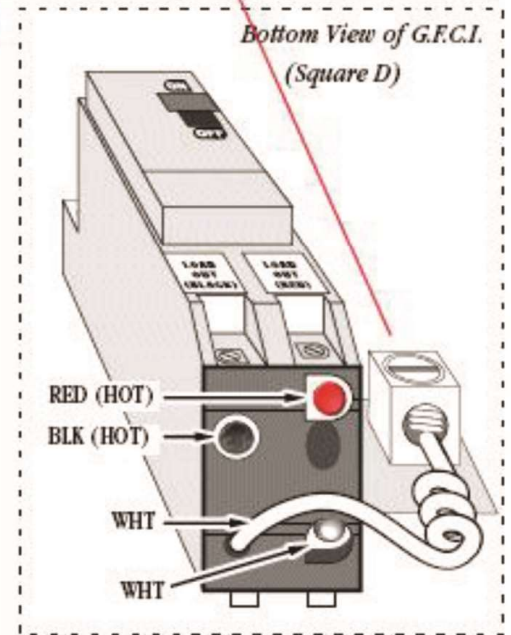
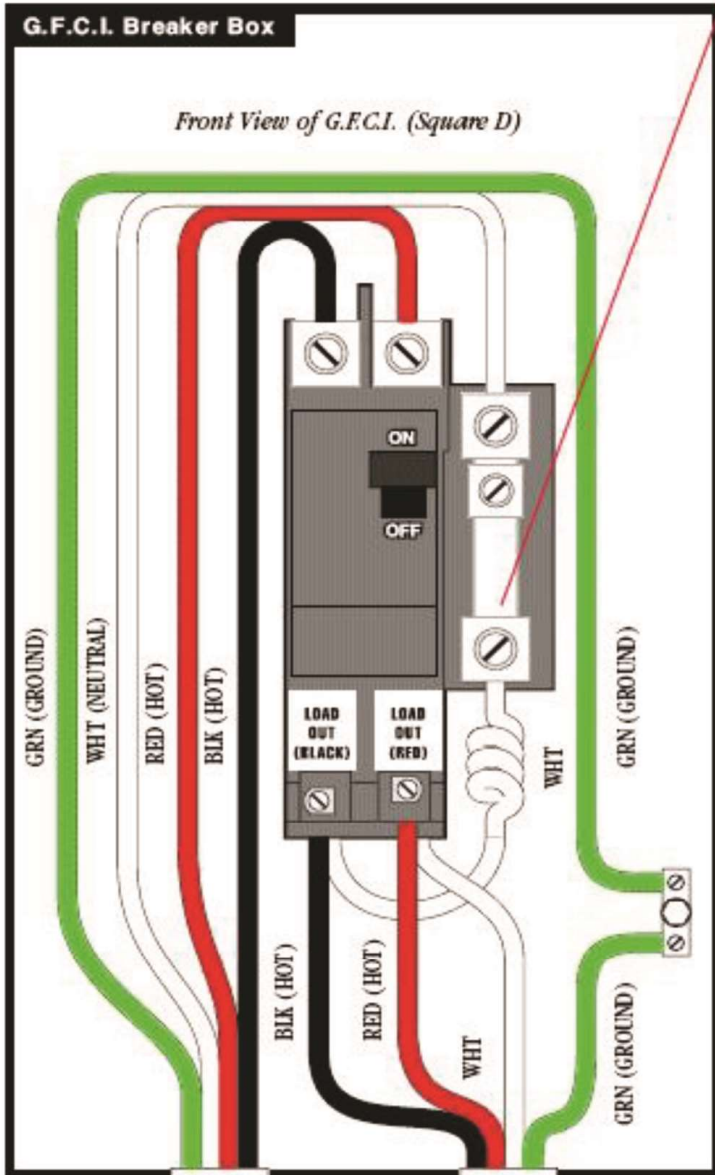

Pour brancher le contrôleur, référez vous au diagramme de la page suivante.

MODÈLES EUROPÉENS (50HZ)

Veillez noter les renseignements importants suivants :

Lors de l'utilisation de cet équipement électrique, vous devez respecter certaines consignes de sécurité élémentaires, y compris les suivantes :

LIRE ET SUIVRE TOUTES LES INSTRUCTIONS

- 1) Le spa doit être branché à un Disjoncteur Différentiel (RDC) qui détecte les courants résiduels au-delà de 30ma.
- 2) L'installation électrique doit être effectuée par un électricien qualifié, et strictement en accord avec les codes locaux.
- 3) Une borne marquée « ground » (mise à la terre) est située dans la boîte de contrôle. Afin de réduire les risques d'électrocution, cette borne doit être reliée au circuit de mise à la terre à l'intérieur du panneau de service d'alimentation avec un fil de cuivre continu dont la grosseur est équivalente aux conducteurs du circuit qui alimente l'équipement.
- 4) Au moins deux cosses marquées « bonding lugs » (cosses de mise à la masse) sont fournies sur la surface externe de la boîte de contrôle. Afin de réduire les risques d'électrocution, branchez la borne commune du réseau électrique près du spa ou de la cuve thermique à ces bornes avec un fil électrique, isolé ou non, égal ou supérieur au calibre no 6 AWG.
- 5) Vérifiez le fonctionnement du disjoncteur différentiel (RDC) avant chaque utilisation du spa.
- 6) Avant de procéder à l'entretien de n'importe quel composant électrique du système, assurez-vous de couper l'alimentation du spa.
- 7) Gardez le couvercle fermé pour un niveau d'étanchéité IPX5 sur le compartiment électrique.

Toute ouverture pratiquée dans l'enceinte du spa pour l'entrée des câbles doit être étanche pour préserver la notation IPX5 de l'appareil.

ATTENTION: ÉLECTRICIEN & PROPRIÉTAIRE DU SPA FUSIBLE PICO



Les contrôleurs Balboa ont un fusible spécial appelé « fusible Pico ».

Ce fusible spécial est conçu pour ouvrir (brûler) si:

c) Il y a un problème avec la connexion de l'alimentation électrique

d) Il y a une surtension sur le contrôleur

Ce fusible n'est pas remplaçable et l'ensemble du pack spa est considéré comme détruit.

ATTENTION!

**CECI N'EST PAS UNE CONDITION COUVERTE PAR LA GARANTIE
DU FABRICANT DU CONTRÔLEUR OU LA GARANTIE
COMPLÉMENTAIRE DE LEISURE MANUFACTURING**



TIPIQUES DISJONCTEURS DIFFÉRENTIELS (RCD)



Un dispositif à courant résiduel (RCD), est le terme générique pour un dispositif qui surveille le courant dans les lignes et le conducteur neutre d'un circuit dans un système mis à la terre.

Dans un circuit qui fonctionne correctement, le vecteur des courants des lignes et neutres additionnés sera zéro. Une perte de courant vers la terre, due à un défaut sur la ligne peu importe la charge sera enregistré comme une faute. Ce courant résiduel sera détecté par le disjoncteur différentiel. Si le courant différentiel résiduel dépasse la sensibilité nominale du RCD, il activera automatiquement l'ouverture du circuit.

<- Disjoncteur Différentiel 2 Bornes

Spécifications Typiques:

Plage de sensibilité du disjoncteur -10 à 500mA

Tension – 2 Bornes : 230V; 3/4 Bornes: 230/400V

Capacité

- 25A: 6/10 mm² (flexible/ câble rigide)

- 40,60A: 16/25 mm²

- 80,100A: 35/50 mm²

Disjoncteur Différentiel
4 Bornes ->



BRANCHEMENT ET ALIMENTATION 230V

A) CONTRÔLEUR SRBP200G1

Contrôleur SRBP200G1

Puissance requise:

Monophasé [3 fils (ligne, neutre, mise à la terre)]
230VAC, 50/60Hz, 1p, 16A (Disjoncteur =20A max.)

Monophasé [3 fils (ligne, neutre, mise à la terre)]
230VAC, 50/60Hz, 1p, 32A (Disjoncteur =40A max.)

Service 2 sur 3 [4 fils (ligne 1, ligne 2, aucun ligne 3, neutre, mise à la terre)]
230VAC, ligne à neutre, 50/60Hz, 2/3p, 16A
(Disjoncteur = 20A max. pour chaque ligne de phase)

Remarque : 2-hors-service est simplement 3-service (un commun)
Avec l'une des trois lignes inutilisées. La troisième ligne pourrait être utilisé pour une utilisation sans rapport avec le spa.

Voir le plan de Branchement (à l'envers du couvercle du contrôleur)
pour voir l'endroit du bornier.

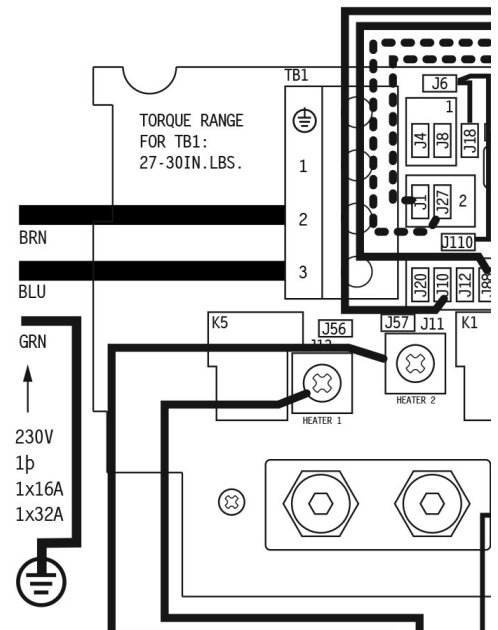

B) CONTRÔLEUR SRBP2100X

Puissance requise:

Monophasé [3 fils (ligne, neutre, mise à la terre)]
230VAC, 50Hz, 1p, 32A (Disjoncteur =40A max.)

Biphasé N/A

230VAC, 50/60Hz, 1p, 32A (Disjoncteur =40A max.)

Triphasé [5 fils (ligne 1, ligne 2, ligne 3, neutre, Mise à la terre)]
400VAC, 50Hz, 3p, 16A (Disjoncteur =20A max. par ligne)

IMPORTANT – L'alimentation doit inclure un neutre avec une tension de 230V par rapport aux lignes

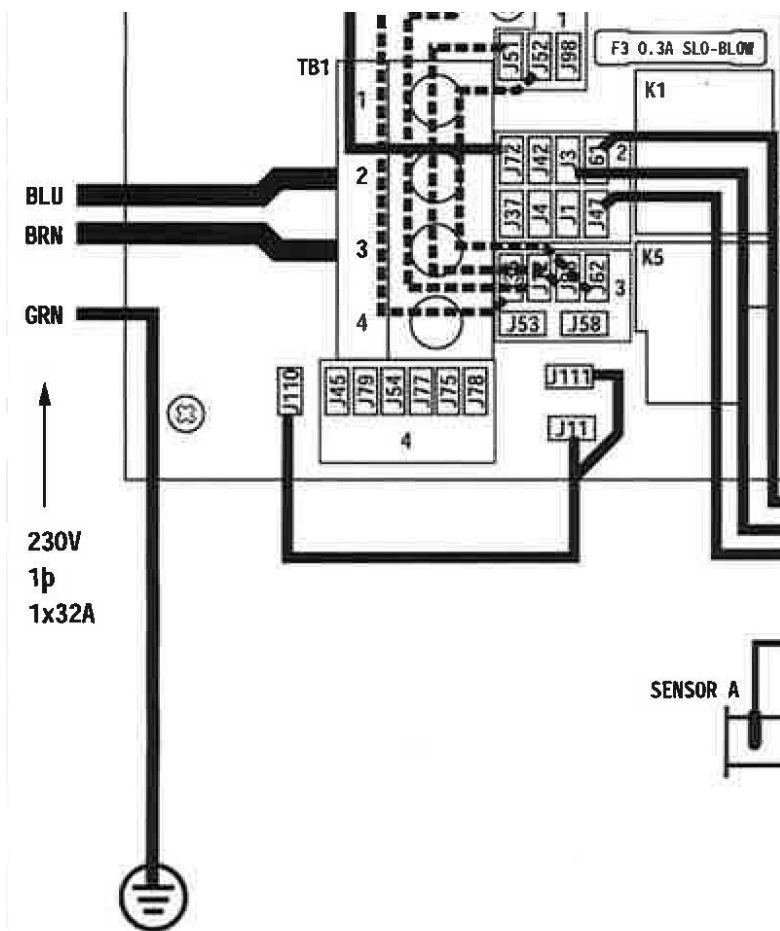

Contrôleur SRBP2100X - Monophasé

CONVERSION DE MONOPHASÉ AU TRIPHASÉ

1. Enlever le fils entre J51 (Area 1) et J88 (Area 2)
2. Enlever le fils entre J52 (Area 1) et J62 (Area 2)
3. Bouger le fils qui est attaché sur J60, J36 (Area 3) sur J45 (Area 4). (J60 à J45)
4. Bouger le fils qui est attaché sur J41, J12 (Area 3) sur J79 (Area 4). (J41 à J79)
5. Placer les DIP Switches A2 et A5 à OFF.
6. Le terminal doit être raccordé tel qu'indiqué sur le plan de branchement triphasé

1. Ligne 1 – Brun
2. Neutral - Bleu
3. Ligne 2 – Brun
4. Ligne 3 - Brun

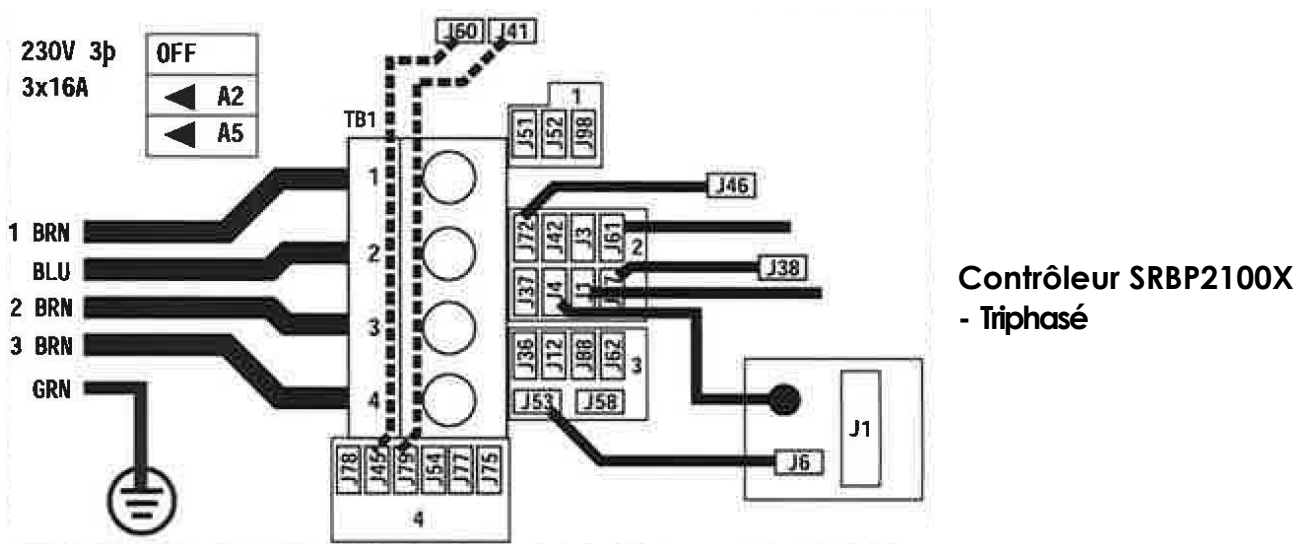

Mise Sous Tension

Chaque fois que le système est mis sous tension, une série de chiffres sera affiché. Au démarrage, le système entrera en "Priming Mode" (Amorçage). Référez-vous au guide d'utilisateur du clavier à la fin de ce manuel.

CALIBRE DES FILS ET PROTECTION CONTRE LES SURINTENSITÉS (Canada/US)

Intensité nominale du spa (Ampères)		Fils d'alimentation – type et calibre		Protection contre les surintensités (Ampères)
Plus de	À	Fil de cuivre 60c (AWG)	Fil de cuivre 75C (AWG)	
16	20	10	10	25
20	24	10	10	30
24	28	8	10	35
28	32	8	8	40
32	36	6	8	45
36	40	6	8	50
40	48	4	6	60

Remarques : Si votre disjoncteur de mise à la terre (GFCI) se déclenche immédiatement à la mise en marche ou lors de la première utilisation de votre spa, N'UTILISEZ PAS LE SPA et prenez les mesures nécessaires pour assurer que personne n'utilisera le spa pendant que vous contactez votre dépositaire / électricien. Le déclenchement des disjoncteurs de mise à la terre (GFCI) sur les spas nouvellement installés sont souvent causés par des erreurs de câblage du disjoncteur de mise à la terre (GFCI).

MISE EN GARDE: INTERRUPTEUR GÉNÉRAL

Cette unité doit être branchée à un interrupteur général qui coupe l'alimentation à l'unité au complet pour la réparation, l'entretien ou autre procédure semblable. L'interrupteur général avec la position « ARRÊT » identifiée doit être placée à la vue de l'équipement et à au moins 5 pi (1,52 m) des murs intérieurs du spa.

MISE EN GARDE: INTERRUPTEUR DE SECOURS

Cette unité est prévue pour utilisation dans une maison unifamiliale. Lorsqu'elle est utilisée dans un lieu autre qu'une maison unifamiliale, un interrupteur de secours clairement identifié comme tel, à un endroit facilement accessible par l'occupant et situé à au moins 5 pi (1,52 m) de l'unité doit être inclus dans l'installation.

(EUROPE 50Hz)

Ampère du système Total	Calibre du fils Minimum Seulement utiliser du Copper Avec Isolation 90°C	Ampérage du disjoncteur différentiel
0A to 16A	#12 AWG	20
16A to 20A	#10 AWG	25
20A to 24A	#10 AWG	30
24A to 28A	#8 AWG	35
28A to 32A	#8 AWG	40



CE QU'IL Y A DANS VOTRE SPA

JETS D'HYDROTHERAPIE

Leisure Manufacturing Inc. utilise une grande variété de jets et de styles internes avec des arrangements de sièges uniques pour accomplir un travail d'hydrothérapie supérieur avec différents modèles de spas. Par conséquent, tous les jets décrits ou illustrés ci-dessous ne se retrouvent pas nécessairement dans tous les modèles de spas. Tous les styles internes de jets ne sont pas nécessairement disponibles dans toutes les grosseurs.

Pour régler le débit d'eau, tournez simplement la face du jet dans le sens des aiguilles d'une montre jusqu'à la position d'arrêt ou en sens inverse des aiguilles d'une montre jusqu'à la position maximale. Si vous poussez trop fortement vers la position maximale, vous sortirez le jet de son embouchure.

JETS À VOLUME AJUSTABLE STYLE: Omni Eclipse			
			
POWER (Directionnel)	POLY (Twin-Roto)	MINI (Multi-Massage)	CLUSTER (Directionnel)
5 1/4" 133.35mm	3 5/8" 92.08mm	3 3/16" 80.96mm	2 5/16" 58.74mm

TYPE DE BUSE ET LEURS EFFETS D'HYDROTHERAPIE		
		
Directionnel	Twin-Roto	Multi-Massage

JETS À VOLUME FIXE

			
<u>MICRO</u>	<u>OZONE</u>	<u>OZONE LARGE</u>	
1 1/4" 31.75mm	1 3/8" 41.27mm	2" 50.80mm	

AUTRES JETS – Peut ne pas être dans votre modèle de spa

			
<u>AIRMAX</u>	<u>WHIRLPOOL</u>	<u>MASTER MASSAGE</u>	
2 5/16" 58.74mm	5 1/4" 133.35mm	7 1/2" 190.5mm	
<ul style="list-style-type: none"> • Flux solo • Tri-flux • Multi-flux <p>Max air in water/air mix for a soft therapy effect Max air dans l'eau/air mélangé pour un effet de thérapie douce</p>	<ul style="list-style-type: none"> • Volume maximal – adjustable • Jet large et confortable 	<ul style="list-style-type: none"> • Volume élevé ajustable 	

AUTRE PIÈCES INTERNES



Retours d'eau (suction)

Les retours d'eau anti-tourbillon dans le bas du spa tirent l'eau vers les pompes. Une puissante suction est produite lorsque les pompes de jets sont engagées. *Sur les systèmes avec une pompe dédiée à la circulation seulement, la suction sur une des retours est moindre puisque son débit est beaucoup moins élevé que pour une pompe de jet. Tous les retours de pompes sur nos spas sont conforme aux normes VBG pour votre sécurité.*



Lumières de périmètre LED

Lumières LED et reflecteurs entourant le spa.



Retours d'ozone/AquaNova

Ces retours spéciaux renvoient de l'eau à votre spa qui a traversé l'ozone ou le système AquaNova. Si vous ne possédez ni l'ozone ni AquaNova dans votre spa, ces retours ne seront pas présents.



"XL"



DynaFlo

Écumoire / Filtre

Il s'agit du boîtier entourant la(les) cartouche(s) de filtration et il fait fonction d'écumoire pour enlever les débris de la surface. Certains modèles ont un panier amovible d'où les débris peuvent être retirés.

CONTRÔLES SUR LE SPA



"Eclipse"

Régulateurs d'air

Situés sur le rebord intérieur du spa, ces soupapes contrôlent la quantité d'air qui est mélangée avec le courant d'eau dans chaque jet. Une rotation d'un quart de tour suffit pour passer de la position minimum à la position maximum. Une plus grande quantité d'air augmentera l'effet de massage du jet. Un débit d'air adéquat est obtenu lorsque la pompe de massage fonctionne à haute vitesse.



"Eclipse"

Valve d'eau Ouverte/Fermée

Cette valve est utilisée pour le débit de la chute de l'eau. L'ouvrir entièrement pour obtenir le meilleur effet.

CARACTÉRISTIQUES D'EAU



Chute d'eau illuminée

La chute d'eau illuminée est située sur la surface le long de l'intérieur du spa. Ajuster en utilisant la valve associée à la chute. Lorsque la lumière dans le spa est activée, les DEL allument la chute et l'eau qui en sort.

DIVERS



Éclairage du spa

Cet lumière est habituellement située sur la surface verticale des marches du spa. Il est contrôlé par la touche lumière sur le panneau de contact.



Coussins de tête

Les nombreux coussins de tête que vous trouverez dans nos spas sont conçus pour ajouter le confort à votre expérience du spa.

CE QU'IL Y A SOUS VOTRE SPA (L'ÉQUIPEMENT)



Vous pouvez accéder au, contrôleur, pompe de circulation, chauffe-eau, raccordement de vidange et à l'ozonateur du spa en retirant le panneau central du côté des marches du spa. Il est possible pour accéder aux pompes de massage, au blower et à d'autre équipement offert en option, que vous ayez à enlever un panneau sur le côté. Sur certains modèles, tout l'équipement est accessible du panneau d'accès principal. Certaines des composantes indiquées ci-dessous peuvent ne pas faire partie de votre spa à cause des variations entre les modèles.

Le **contrôleur autoportant** abrite la carte et les composantes électroniques pour les pompes, le blower, les lumières ainsi que le système de chauffage. C'est aussi sur le contrôleur que l'alimentation principale du spa se branche. Le **chauffe-eau horizontal** est attaché sur le bas du contrôleur.



Pompe de jets 2 vitesses



Une pompe à jet à 2 vitesses, haute performance, fournit la puissance nécessaire pour faire fonctionner les divers jets d'hydrothérapie du spa à un niveau optimal. Sur les modèles qui n'ont pas de pompe de circulation, le régime lent de la pompe est utilisé pour faire circuler l'eau afin qu'elle puisse être filtrée et chauffée. Certains modèles ont 2 pompes de jets avec des valves de dérivation dans la tuyauterie pour alimenter adéquatement les stations de massage. Des valves dans la tuyauterie facilitent l'entretien de la pompe de circulation et du chauffe-eau. Des brides de sécurité sur les tiges des valves les maintiennent ouvertes pendant l'utilisation.

Pompe de circulation (Modèles spécifiques - Modèles européens uniquement)



La pompe de circulation, compacte, à haut rendement, déplace lentement l'eau par le système de filtration, à travers de l'élément chauffant, puis la renvoie au spa par l'orifice de retour.

Ozonateur



Un ozonateur est utilisé pour faciliter le traitement de l'eau. Le modèle à décharge corona (DC) produit de l'ozone qui est ajouté à l'eau du spa par l'entremise de la tuyauterie de retour.

Assainisseur de O3/UV (AquaNova)



L'appareil est conçu pour créer de l'ozone tout en traitant l'eau avec de la lumière UV pour une parfaite synergie d'assainissement de l'eau du spa. L'ozone introduit dans la chambre de l'appareil réagit avec la lumière UV pour créer des radicaux libres d'hydrogène et un potentiel d'oxydation avancée (AOP). Il en résulte seulement des bulles d'oxygène qui sortent du double raccord de retour.

Les composantes se trouvant sous votre spa peuvent aussi inclure un transformateur, un système audio et un contrôle de lumières LED.

MISE EN MARCHÉ

FONCTIONNEMENT DE VOTRE SPA

Circulation, chauffage et filtration

La pompe de circulation 24h ou la basse vitesse de la pompe de jets numéro 1. Dans le cas d'une filtration avec pompe de jets, nous suggérons 3 heures consécutives de filtration programmée.

Un élément chauffant en titane est en contact avec l'eau en mouvement à l'intérieur du cylindre.

Système de filtre

Système avec une ou deux cartouches accessibles à partir de l'intérieur du spa.

Hydrothérapie

Une combinaison allant jusqu'à (3) pompes à 1 ou 2 vitesses, pour fournir la thérapie douce à vitesse réduite ou la thérapie intense à grande vitesse. Les gicleurs ont les becs directionnels, directionnels multiples, fixes ou rotatifs. La plupart des jets ont la capacité d'ajuster le volume d'eau selon vos besoins.

Commande de plate-forme

Les contrôles d'air mélangent l'air avec l'eau sortant des jets. Une valve est utilisée sur quelques modèles pour dévier l'eau au complet ou en partie vers des groupes spécifiques de jets. Les modèles avec une chute d'eau ont une commande pour permettant de régler son débit.

Un panneau de commande permet d'activer les pompes, les lumières et de régler la température de l'eau que vous désirez. L'affichage peut montrer des messages d'erreur et vous indique quelles dispositions à prendre et si la protection contre la surchauffe ou le gel est activée. Certains modèles ont même un panneau de commande secondaire pour les pompes et les lumières.

Lumières

Votre spa est équipé d'une lumière multi-LED et de lumières de périmètre permettant créent une ambiance avec des couleurs changeantes.

Fonctionnement de l'éclairage à DEL

Votre spa peut être équipé d'un système d'éclairage à DEL périphériques encastrées dans la paroi du spa selon le modèle. Le système est contrôlé par la touche ÉCLAIRAGE sur le panneau de commande supérieur. Le contrôle est réglé/programmé en usine pour simplement allumer et éteindre l'éclairage du spa.

Fonctionnement : Pour passer d'un paramètre à une autre, activez simplement la touche LUMIÈRE. Si les lumières sont éteints pendant plus de 5 secondes, la séquence redémarre automatiquement à la dernière couleur affichée.

Séquence des lumières (Ultrabrite – 9 DEL autonome)

Cycle lent
Blanc
Aqua
Magenta
Bleu
Or
Vert
Rouge
Stroboscope Blanc

Séquence des lumières (Système Ultrabrite)

Cycle lent
Blanc (Mélange de bleu, vert et rouge)
Aqua (Mélange de bleu et vert)
Magenta (Mélange de bleu et rouge)
Bleu
Or (Mélange de rouge et vert)
Vert
Rouge
Flash
Stroboscope

Séquence des lumières (Contrôle 40/50)

Blanc (Mélange de bleu, vert et rouge)
Aqua (Mélange de bleu et vert)
Magenta (Mélange de bleu et rouge)
Bleu
Or (Mélange de rouge et vert)
Vert
Rouge
Flash de couleurs (rotation rapide de toutes les couleurs)
Transition lentes entre les couleurs (rotation lente de toutes les couleurs)
Cycle de couleur (rotation progressive de toutes les couleurs)

Séquence des lumières (Avec l'option Sunlite-Jets illuminés ou Glo LED Jets)

Le système Sunlite utilise un système de contrôleur MZ qui a sa propre séquence de couleurs.

Cycle lent
Vert
Aqua
Magenta
Bleu
Rouge
Sauts rapides entre chaque couleur

REPLISSAGE DE VOTRE SPA

Voilà, votre nouveau spa a été branché à la source d'alimentation et vous êtes familier avec les fonctionnements de base de l'équipement et avec ce que les jets peuvent faire pour vous. Nous savons que vous avez hâte de remplir votre spa et de le mettre en marche, mais, lisez cette section attentivement pendant que vous remplissez votre spa.

- 1) Assurez-vous l'alimentation électrique de votre spa est coupée.
- 2) Nettoyez à fond la surface de votre spa avec de l'eau tiède et un chiffon doux pour enlever les débris qui auraient pu y adhérer durant la fabrication ou le transport.
- 3) Assurez-vous que le raccord de vidange est fermé.
- 4) Assurez-vous que les raccords-unions qui se trouvent sur le contrôleur et la(les) pompe(s) sont serrés. Ils peuvent se desserrer durant le transport.
- 5) Enlevez la vis de purge d'air qui se trouve dans le caisson du filtre. Ouvrez la valve ON/OFF de la cascade d'eau avant le remplissage. Reportez-vous aux graphiques sur la poignée de la valve ou tournez simplement dans le sens contraire des aiguilles d'une montre pour l'ouvrir.
- 6) Commencez à remplir le spa à l'aide d'un tuyau d'arrosage ordinaire. Remplissez en insérant le tuyau dans le filtre ou en positionnant le tuyau dans un support de cartouche situé dans le puits du filtre. Ne remplissez pas votre spa avec de l'eau douce (consultez le dépositaire). Si cela est possible, la température de l'eau de remplissage ne devrait pas être inférieure à 70° F (21° C). N'utilisez pas le spa avec des niveaux d'eau insuffisants. Nous recommandons un niveau de 4 pouces au-dessus du bas de la bouche de l'écumoire.
- 7) Augmentez graduellement la pression de remplissage afin que la surface de votre spa ne soit pas endommagée par une secousse du tuyau.
- 8) Vérifiez visuellement toutes les canalisations pour vous assurer qu'il n'y a aucune fuite et si c'est le cas, corrigez le problème immédiatement. Si vous ne pouvez pas arrêter la fuite simplement en resserrant une soupape ou en repositionnant un joint torique ou un joint, contactez immédiatement votre dépositaire.
- 9) De votre panneau électrique, mettez le spa sous tension.
- 10) Le clavier s'initialisera et ensuite le système mettra en marche la pompe de circulation (ou la basse vitesse de la pompe 1) et le chauffe-eau.
- 11) Dès que vous avez un jet d'eau continu à la sortie de l'orifice de purge d'air, vous pouvez remettre le bouchon en place et le serrer.

IMPORTANT:

Lisez bien la fiche explicative de votre clavier à propos des opérations, des ajustements, des fonctions et des messages qui peuvent s'y afficher. Prenez quelques minutes pour essayer les touches. La fiche de votre clavier se trouve à la fin de la partie B de votre guide d'utilisation.

Une fois que vous serez à l'aise avec le fonctionnement des commandes de votre spa, réglez la température au niveau désiré (100° F/38° C est un excellent point de départ). Fermez les commandes d'air et placez le couvercle rigide sur votre spa. Les temps de réchauffage varieront en fonction du volume d'eau dans votre spa, mais en général il faut entre 6 et 8 heures pour atteindre la température maximale. Les spas 120V prendront un peu plus de temps à atteindre la température demandée.

Vérifiez toujours la température qui est affichée avant d'entrer dans l'eau. Pour votre propre sécurité, n'entrez jamais lorsque l'affichage dépasse le point de réglage maximum de 104° F/40° C.

TECHNOLOGIE M8

Tous les spas de la série Balboa BP ont une technologie intelligente appelée M8 intégrée. En fonction de la version / du logiciel du spa pack, la fonction M8 peut être désactivée.

M8 fonctionne lorsque le système est en mode Ready. Une lecture (un contrôle périodique de la température de l'eau) a lieu toutes les 30, 60, 90 ou 120 minutes. Ces intervalles sont connus sous le nom de minuterie de cycle M8. Des cycles de 120 minutes peuvent économiser de l'énergie et prolonger la durée de vie de la pompe. Une température d'eau stable entraînera un cycle de 120 minutes. Si la température de l'eau baisse suffisamment, la minuterie du cycle M8 peut éventuellement tomber à 30 minutes.

En plus de prolonger la durée de vie de la pompe, le système M8 peut également réduire le niveau de bruit chaque fois que la pompe se met en marche.

M8 économisera une quantité d'énergie modeste, par rapport à sa désactivation.

Des tirets (---) apparaîtront sur l'écran de votre clavier à la place de l'affichage de la température lorsque que la température n'aura pas été mesurée depuis plus de 60 minutes. Alors le système est en «mode» M8. Les tirets apparaîtront également au démarrage du système jusqu'à ce que la température de l'eau ait été mesurée, moment auquel la température réelle remplacera les tirets.

Les commandes de l'écran tactile peuvent vous montrer le temps de cycle M8 ainsi que l'activation / désactivation di système. Les commandes traditionnelles avec un écran LCD et des boutons tactiles n'offrent pas la possibilité d'activer / désactiver M8 en fonction de la configuration du logiciel.

Pour plus d'informations sur la technologie M8, veuillez visiter:

<https://www.balboawatergroup.com/m8> ou <https://freestylespas.com/spa-owners>

GUIDE D'UTILISATEUR DU TP500S

Panneaux de Contrôle TP500 et TP500S

Guide de l'Utilisateur pour un Menu Standard

Modèle du Système : Toutes séries des systèmes BP

Modèle du Panneau : TP500 et TP500S

Logiciel du Panneau : Toutes versions



TP500S



TP500

Affichage des Icones



- | | | |
|------------------------------|-------------------------|--|
| A - Chaleur | F - Lumière | K - Auxiliaire (Jets 3 ou MICROSILK) |
| B - Mode Prêt | G - Cycles de Nettoyage | L - Plage de Température (Haute/Basse) |
| C - Mode Repos | H - Jets 1 | M - Réglage(Programmation) |
| D - bba™2 Allumé | I - Jets 2 | N - Cycle de Filtration (1 ou 2 ou les deux) |
| E - WiFi (Branchement Cloud) | J - Blower | O - AM ou PM (Heure) |

MicroSilk® est une marque déposée par Jason International.

Fabriqué sous un ou de ces plusieurs brevets. U.S. Patents: 5332944, 5361215, 5550753, 5559720, 5,883,459, 6253227, 6282370, 6590188, 6976052, 6965815, 7030343, 7,417,834 b2, Brevet Canadien 2342614, Brevet Australien 2373248. Autres brevets internationaux et nationaux demandés et en instance. Tous matériaux protégés par le droit d'auteur de Balboa Water Group.

BALBOA
water group

42339 rev A

1

11-06-19

Menus Principaux

Navigation

La Navigation dans la structure du Menu se fait uniquement avec l'utilisation de 2 ou 3 boutons sur le panneau de contrôle.



Certains boutons ont des boutons séparés CHAUD (Haut) et FROID (Bas), alors que d'autres ont un simple bouton **Température**. Dans le diagramme de Navigation, les boutons Température sont indiqués par un icône de bouton unique. Les panneaux avec les deux boutons (Chaud et Froid) peuvent utiliser les deux pour simplifier la navigation et la programmation ou l'unique Icône de Température est affiché.

Le bouton **MENU/SELECT** est utilisé pour choisir les différents menus et naviguer dans chaque section.

L'utilisation normale du bouton(s) de Température permet le changement de la Température réglée pendant que les chiffres clignotent sur l'écran. Vous pouvez sortir des menus avec quelques pressions de boutons. Après quelques secondes d'attente, le panneau d'opération reviendra normal.

Ecrans de mise sous-tension

A chaque mise sous-tension du système, une série de chiffres s'affiche. Après le début de la séquence de chiffres, le système entrera dans le Mode d'amorçage. (Voir Page 3).

Légende

- Indique un segment clignotant ou changeant
- Indique un message alternatif ou progressif - toutes les 1/2 secondes Un bouton
- ↓ Température utilisé pour "Action"
- ≡ Bouton Menu/Select
- Temps d'attente conservant la dernière modification faite d'un élément du menu
- *** Temps d'attente (dépendant de l'élément du menu) revenant au réglage d'origine et ignorant toute modification de cet élément du menu.

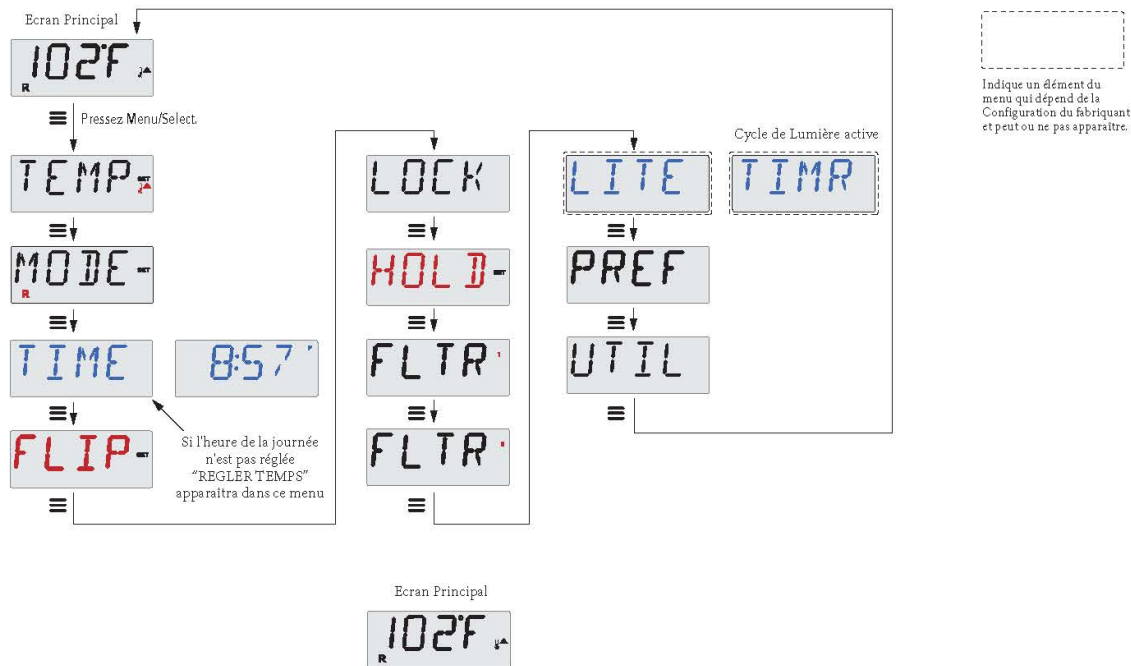

L'écran revient à l'affichage normal après quelques secondes d'attente. La plupart des modifications ne sont pas sauveées sauf si le bouton Menu/Select est pressé ≡. Reférez-vous à la légende ci-dessus.

Manufactured under one or more of these patents. U.S. Patents: 5332944, 5361215, 5550753, 5559720, 5,883,459, 6253227, 6282370, 6590188, 6976052, 6965815, 7030343, 7,417,834 b2, Canadian Patent: 2342614, Australian patent: 2373248 other patents both foreign and domestic applied for and pending. All material copyright of Balboa Water Group.



Remplissage!

Préparation et Remplissage

Remplissez le spa à son niveau de fonctionnement adéquat. Assurez-vous d'ouvrir tous les valves et jets dans l'ensemble de la tuyauterie avant le remplissage pour permettre à un maximum d'air de s'échapper de la tuyauterie et du système de contrôle pendant le remplissage.

Après la mise sous tension du panneau principal de contrôle, l'affichage du panneau supérieur passera par plusieurs séquences spécifiques. Ces séquences sont normales et affichent une sélection d'informations concernant la configuration du contrôle du spa.

Mode d'Amorçage - M019* Ce mode dure 4-5 minutes pendant lesquelles vous pouvez sortir du mode manuellement après que la (les) pompe(s) ai(en)t été amorcée(s).



Indépendamment du fait que le mode d'amorçage s'arrête automatiquement ou manuellement, le système déclenchera automatiquement le chauffage normal et la filtration à la fin du mode d'amorçage. Pendant le mode d'amorçage, le réchauffeur est désactivé pour permettre une vidange complète sans la possibilité d'activer le réchauffeur sous les conditions de faible débit ou pas de débit. Rien ne se passera automatiquement, mais la pompe(s) peut être activée en pressant les boutons "Jets" ou "Aux".

Si le spa a une pompe Circ (de filtration), celle-ci peut être activée en pressant le bouton "Lumière" pendant le mode d'amorçage.

Vidange des Pompes

Aussitôt que l'affichage ci-dessus apparaît sur le panneau, pressez le bouton "Jets" une fois pour démarrer la Pompe 1 en Vitesse-Basse et ensuite pressez à nouveau pour la changer à Vitesse-Haute. Pressez également le bouton "Jets 2" ou "Aux", si vous avez une deuxième pompe, pour l'allumer. Les pompes fonctionneront en Vitesse-Haute pour faciliter la vidange. Si les pompes n'ont pas été vidangées après 2 minutes, et l'eau ne s'écoule pas des jets du spa, ne laissez pas les pompes fonctionner. Arrêtez les pompes et recommencer l'opération.

Note: Brancher et couper l'alimentation entraînera une nouvelle vidange. Quelquefois, allumer et éteindre la pompe momentanément peut aider à la vidange. Ne pas répéter cette opération plus de 5 fois. Si la pompe (s) ne se vidange pas, coupez l'alimentation du spa et appeler un technicien.

Important: Une pompe ne peut pas fonctionner sans une vidange d'au moins de 2 minutes. Sous AUCUNE circonstance, une pompe ne peut fonctionner sans une vidange d'au moins 4-5 minutes à la fin du mode d'amorçage. Cette opération peut causer des dommages à la pompe et causer le système d'activer le chauffage entraînant ainsi une condition de surchauffe.

Sortie du Mode d'Amorçage Vous pouvez sortir du mode d'amorçage manuellement en pressant le bouton "Chaud" ou "Froid". Notez que si vous ne sortez pas du mode d'amorçage manuellement comme décrit ci-dessus, le mode d'amorçage s'arrêtera automatiquement après 4-5 minutes. Assurez-vous que la (les) pompe(s) ai(en)t été vidangée (s) à ce moment. Une fois que le système est sorti du mode d'amorçage, le panneau supérieur affichera momentanément la température réglée mais l'affichage ne montrera pas tout de suite la température de l'eau, comme indiqué ci-dessous.



Ainsi le système exige approximativement 1 minute d'écoulement d'eau à travers le réchauffeur pour déterminer la température de l'eau et l'afficher.

*M019 est un Message Codé. Voir Page 18.

Manufactured under one or more of these patents. U.S. Patents: 5332944, 5361215, 5560753, 5559720, 5,883,459, 6263227, 6282370, 6590188, 6976052, 6965815, 7030343, 7,417,834 b2, Canadian Patent: 2342614, Australian patent: 2373248 other patents both foreign and domestic applied for and pending. All material copyright of Balboa Water Group.

BALBOA
water group

Comportement du Spa

Pompes

Pressez le bouton "Jets" une fois pour allumer ou éteindre la pompe 1, et pour changer entre les vitesses Basse-Haute si équipé.

Si la pompe est laissée en marche, elle s'arrêtera après un certain temps.

Dans les systèmes non-circ, la pompe 1 Vitesse-Basse fonctionne quand le blower ou n'importe quelle pompe est allumé. Si le spa est en Mode Prêt (voir page 6), La pompe 1 basse peut être aussi activée une fois pour au moins 1 minute pour détecter la température de l'eau (polling) et ensuite pour atteindre la température pré-réglée si nécessaire. Quand la vitesse basse se déclenche automatiquement, elle ne peut pas être désactivée du panneau, par contre la vitesse Haute peut démarrer.

Modes de Circulation des Pompes

Si le système est équipé avec une pompe Circ, il sera configuré pour fonctionner de trois façons différentes:

- 1, La pompe Circ fonctionne continuellement (24 heures) avec une interruption de 30 minutes à la fois quand la température de l'eau atteint 3°F (1.5°C) au-dessus de la température réglée (arrive en principe dans des climats très chauds).
- 2, La pompe circ fonctionne continuellement, indépendamment de la température de l'eau.
- 3, Une pompe Circ programmée fonctionnera quand le système vérifie la température (polling), pendant les cycles de filtration, pendant les conditions de gel, ou quand une autre pompe ou blower fonctionne.

Le Mode de Circulation utilisé a été déterminé par le fabricant et ne peut pas être changé.

Filtration et Ozone

Dans les systèmes non-circ, La pompe 1 vitesse basse et le générateur d'ozone fonctionneront pendant la filtration. Dans les systèmes circ, l'ozone fonctionnera avec la pompe circ.

Le système est programmé en usine avec un cycle de filtration qui fonctionnera dans la soirée (supposant que l'heure de la journée soit programmée correctement) quand les taux d'énergie sont souvent les plus bas. La durée et le temps de filtration sont programmables. (voir page 10).

Un second cycle de filtration peut être activé si nécessaire.

Au commencement de chaque cycle de filtration, tous les appareils d'eau (autre que la pompe primaire) fonctionneront brièvement pour vidanger la plomberie afin de maintenir une bonne qualité de l'eau. Le terme "appareils d'eau" inclut le Blower.

Protection antigel

Si les capteurs de température dans le réchauffeur détectent une température assez basse, la pompe (s) et le blower s'activent automatiquement pour procurer la protection antigel. La pompe(s) et le blower fonctionneront soit continuellement ou périodiquement dépendant des conditions.

Dans les climats plus froids, un capteur antigel supplémentaire peut être ajouté pour protéger contre les conditions de gel non détectées par les capteurs standards. Un capteur auxiliaire de protection antigel fonctionne de même façon sauf que les seuils de température sont déterminés par l'interrupteur. Voir votre revendeur pour plus d'informations.

Cycle de Nettoyage (optionnel)

Quand une pompe ou un blower est allumé en pressant un bouton, un cycle de nettoyage commence 30 minutes après que la pompe ou le blower soit éteint ou en pause. La pompe et le générateur d'ozone fonctionneront pour au moins 30 minutes, dépendant du système. Sur certains systèmes, vous pouvez changer le réglage. (Voir la section des Préférences à la page 12).

Manufactured under one or more of these patents. U.S. Patents: 5332944, 5361215, 5550753, 5559720, 5,883,459, 6253227, 6282370, 6590188, 6976052, 6965815, 7030343, 7,417,834 b2, Canadian Patent: 2342614, Australian patent: 2373248 other patents both foreign and domestic applied for and pending. All material copyright of Balboa Water Group.

BALBOA
water group

Temperature et Plages de Temperature

Ajustement de la Température pré-réglée

Quand vous utilisez un panneau avec des boutons Haut et Bas (boutons de Température), la température clignotera quand vous pressez les boutons Haut et Bas. En pressant le bouton de température a nouveau, la température réglée s'ajustera dans la direction indiquée sur le bouton. Quand le LCD arrête de clignoter, le spa chauffera pour atteindre la nouvelle température pré-réglée.

Si le panneau a un bouton de température unique, la température clignotera en pressant le bouton. Une deuxième pression du bouton permettra à la température de changer dans une direction (HAUT). Une fois que l'affichage arrête de clignoter, pressez le bouton Température pour que la température clignote. Pressez à nouveau pour changer la température dans le sens contraire. (BAS).

Appuyez-et-Maintenez

Si vous pressez et maintenez le bouton Température pendant que la température clignote, la température continuera a changer jusque que vous relâchez le bouton. Si vous avez un bouton de température unique et la limite de plage de Température est atteinte quand le bouton est maintenu, la progression se fera dans le sens contraire.

Plages de température double

Le système incorpore deux réglages de plage de températures avec réglage indépendant de température. La plage Haute conçue dans l'affichage par un thermomètre et une flèche "Haut" et la rangée Basse conçue dans l'affichage par un thermomètre et une flèche "Bas".

Ces plages peuvent être utilisées pour plusieurs raisons, avec une utilisation commune comme un réglage "Prêt a l'utilisation" ou un réglage "Vacances". Les plages sont sélectionnées selon la structure du menu ci-dessous. Chaque plage maintient sa propre température pré-réglée.

La plage de température haute peut être réglée entre 80F (27C) et 104F (40C).

La plage basse peut être réglée entre 50°F (10 C) et 99°F (37).

Des plages de température plus spécifiques peuvent être déterminées par le fabricant.

La protection anti-gel est activée dans n'importe quelle plage.

Voir Mode Prêt et Repos en Page 6 pour info complémentaire sur le rechauffeur.

Légende

- Indique un segment clignotant ou changeant
- Indique un message alternatif ou progressif - toutes les 1/2 secondes Un bouton
- J Température utilisé pour "Action"
- ≡ Bouton Menu/Select
- Temps d'attente conservant la dernière modification faite d'un élément du menu
- ***** Temps d'attente (dépendant de l'élément du menu) revenant au réglage d'origine et ignorant toute modification de cet élément du menu.

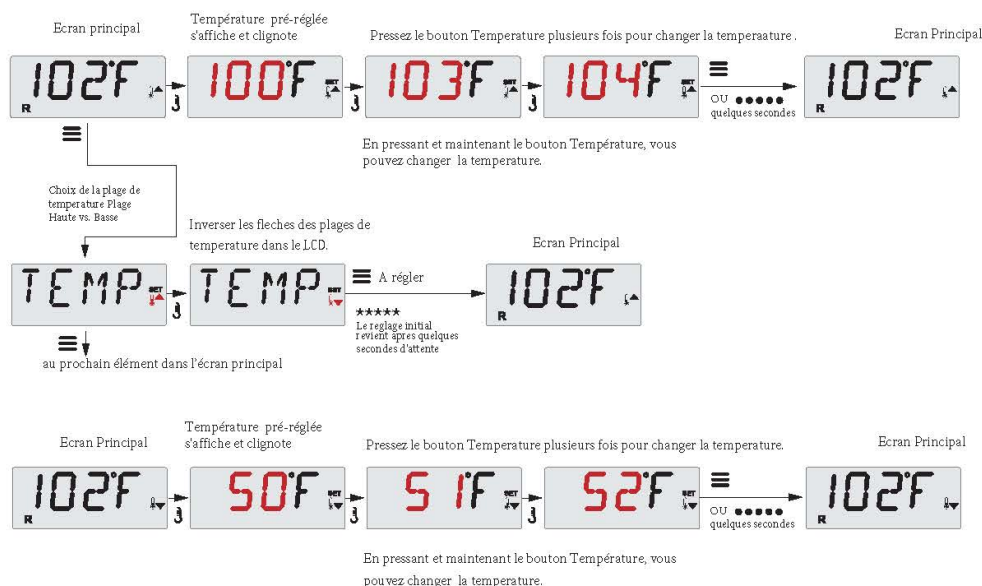

Manufactured under one or more of these patents. U.S. Patents: 5332944, 5361215, 5560753, 5559720, 5,883,459, 6253227, 6282370, 6590188, 6976052, 6965815, 7030343, 7,417,834 b2, Canadian Patent: 2342614, Australian patent: 2373248 other patents both foreign and domestic applied for and pending. All material copyright of Balboa Water Group.

BALBOA
water group

Mode – Prêt et Repos

Afin que le spa puisse chauffer, une pompe a besoin de circuler l'eau à travers le réchauffeur. Cette pompe s'appelle la "pompe primaire".

La pompe primaire peut être soit une Pompe 1 Vitesse-2 ou une pompe de Circulation (Circ).

Si la pompe primaire est une Pompe 1 Vitesse-2, le mode Prêt (Indique par **R**) circulera l'eau périodiquement, utilisant la Pompe 1 Basse, afin de maintenir une température de l'eau constante, utilisant le chauffage si nécessaire, et ajuster l'affichage de la température. Ceci s'appelle "polling."

Mode Repos (indique par **R**) permettra le chauffage seulement pendant les cycles programmés de filtration. Puisque le polling ne se produit pas, l'affichage de la température peut ne pas montrer la température actuelle jusqu'à ce que la pompe primaire fonctionne pour une minute ou deux.

Mode de Circulation (Voir Page 4, Paragraphe Pompes, pour d'autres modes de circulation)

Si le spa a été configuré pour une filtration de 24H, la pompe primaire généralement fonctionne continuellement. Puisque la pompe primaire fonctionne toujours, le spa maintiendra la température réglée et chauffera si nécessaire dans le mode Prêt, sans polling.

Dans le mode Repos, le spa chauffera seulement à la température réglée pendant les temps programmés de filtration, même si l'eau a été filtrée constamment dans le mode de Circulation.

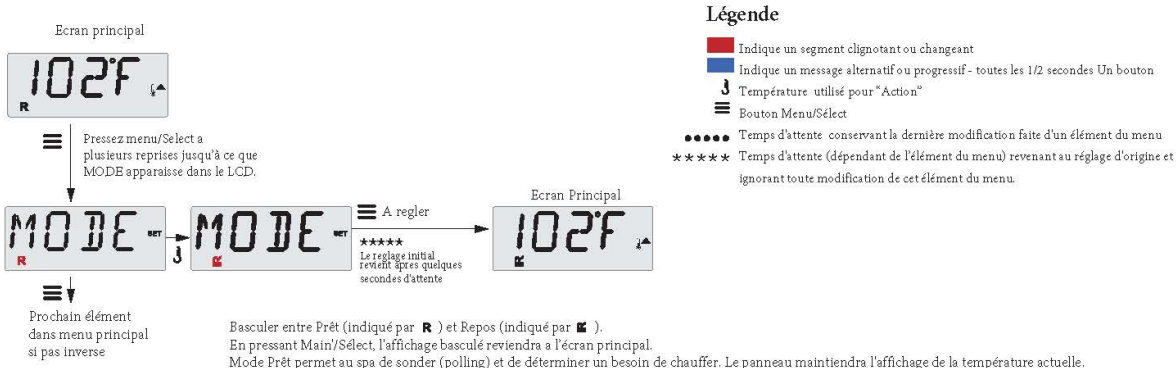

Mode Pret-et-repos

R apparaît dans l'affichage si le spa est en Mode Repos et "Jets" est pressé. Cela suppose que le spa est utilisé et chauffera à la température réglée. La pompe primaire fonctionnera jusqu'à que la température réglée est atteinte, ou une heure est passée. Après une heure, le système reviendra au Mode Repos. Ce mode peut être aussi réglé en entrant le Mode Menu et en changeant le mode.

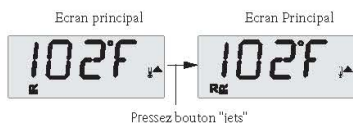

Manufactured under one or more of these patents. U.S. Patents: 5332944, 5361215, 5550753, 5559720, 5,883,459, 6253227, 6282370, 6590188, 6976062, 6965815, 7030343, 7,417,834 b2, Canadian Patent: 2342614, Australian patent: 2373248 other patents both foreign and domestic applied for and pending. All material copyright of Balboa Water Group.

BALBOA
water group

Affichage et Réglage de l'heure de la journée

Assurez-vous de régler l'heure de la journée.

Le réglage de l'heure de la journée peut être important pour déterminer les temps de filtration et aussi pour d'autres fonctions importantes. Dans le menu TEMPS, REGLAGE TEMPS clignotera si l'heure de la journée n'a pas été enregistrée dans la mémoire.

Affichage du temps 24 heures peut être réglé dans le menu PREF. (Voir Page 12)

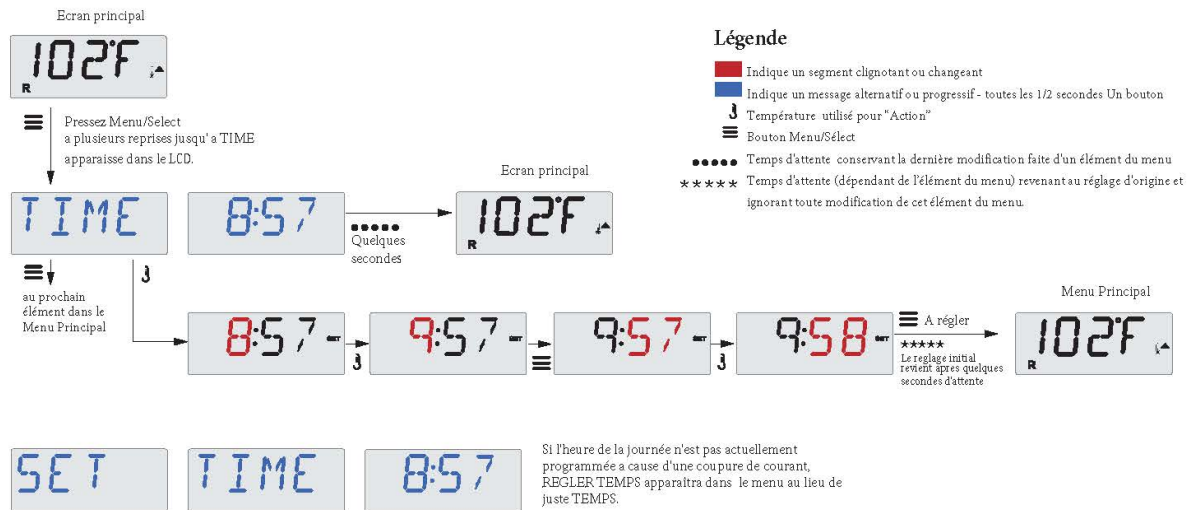

Note

Cette note est pour les systèmes qui ne gardent pas l'heure de la journée quand le spa n'est pas branché.

Si l'alimentation est coupée, l'heure de la journée n'est pas conservée. Le système fonctionnera toujours et tous les réglages de l'utilisateur seront conservés. Si les cycles de filtration doivent fonctionner à un certaine heure de la journée, les heures de filtration programmées se remettront automatiquement après le nouveau réglage de l'horloge.

Avec ce système, la filtration commence à 12 heures - Midi. Une autre façon de retrouver les heures normales de filtration est de brancher le spa à midi n'importe quel jour. REGLER TEMPS continuera à clignoter dans le Menu TEMPS jusqu'à que le temps est actuellement enregistré, mais puisque le spa commence à fonctionner à midi, les cycles de filtration fonctionneront comme programmés.

Inverser (Affichage inversé)

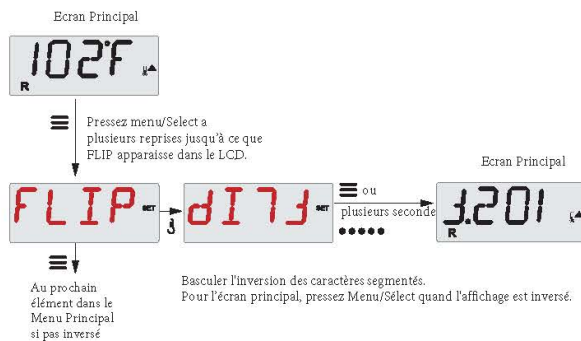

Manufactured under one or more of these patents. U.S. Patents: 5332944, 5361215, 5560753, 5569720, 5,883,459, 6263227, 6282370, 6590188, 6676052, 6965815, 7030343, 7,417,834 b2, Canadian Patent: 2342614, Australian patent: 2373248 other patents both foreign and domestic applied for and pending. All material copyright of Balboa Water Group.

BALBOA
water group

Limites d'Opération

Le contrôle peut être limité afin d'éviter une utilisation non programmée ou des ajustements de température.

En verrouillant le panneau de contrôle, le contrôleur ne peut pas être utilisé, mais les fonctions automatiques sont toujours activées.

Le verrouillage de la température permet aux jets et aux autres fonctions d'être utilisés, mais la température réglée et les autres réglages programmés ne peuvent pas être ajustés.

Le verrouillage de la température permet l'accès d'une sélection réduite des éléments du menu.

Ceci inclut Température Réglée, INVERSER, FERMER, UTIL, INFO ET JOURNAL DES DEFAUTS.

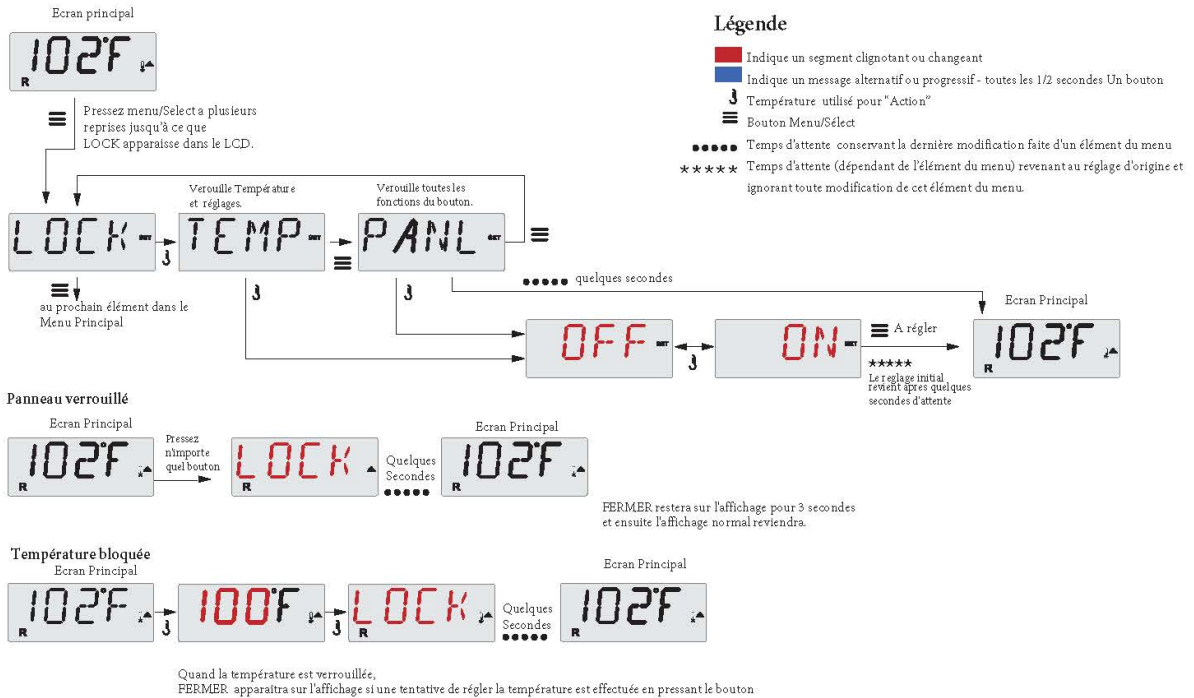

DEVEROUILLAGE

Cette séquence de déverrouillage peut être utilisée à partir de n'importe quel écran qui peut être affiché sur un panneau restreint.

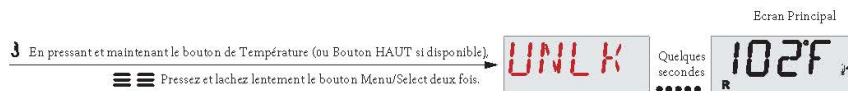

NOTE: Si le panneau a les deux boutons HAUT ET BAS, SEULEMENT le bouton Haut fonctionnera dans la séquence de déverrouillage.

La Température ne se déverrouillera pas si la séquence de déverrouillage se fait pendant que le panneau affiche "FERMER".

Manufactured under one or more of these patents. U.S. Patents: 5332944, 5361215, 5560753, 5559720, 5,883,459, 6253227, 6282370, 6590188, 6976052, 6965815, 7030343, 7,417,834 b2, Canadian Patent: 2342614, Australian patent: 2373248 other patents both foreign and domestic applied for and pending. All material copyright of Balboa Water Group.



PAUSE (En Attente)

Mode Pause–M037*

Mode Pause est utilisé pour désactiver les pompes pendant les fonctions de service comme le nettoyage ou le remplacement du filtre. Mode Pause dure 1 heure à moins qu'il soit interrompu manuellement.

Mode de Drainage

Certains spas on une fonction spéciale qui permet une pompe d'être utilisée quand l'eau est vidangée. Si disponible, cette fonction est dans le mode Pause.

Le mode de Drainage s'arrêtera dans le Mode Pause.

Légende

- Indique un segment clignotant ou changeant
- Indique un message alternatif ou progressif - toutes les 1/2 secondes Un bouton
- ↓ Température utilisé pour "Action"
- ≡ Bouton Menu/Select
- Temps d'attente conservant la dernière modification faite d'un élément du menu
- ★★★★ Temps d'attente (dépendant de l'élément du menu) revenant au réglage d'origine et ignorant toute modification de cet élément du menu.

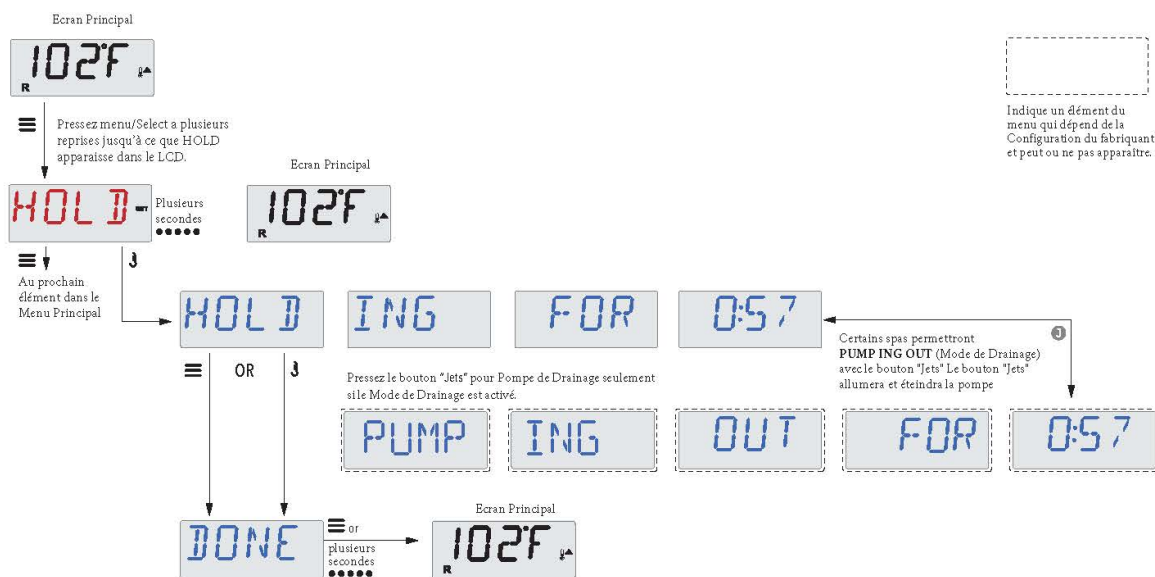

M037 est un message Codé. Voir Page 18.

Manufactured under one or more of these patents. U.S. Patents: 5332944, 5361215, 5550753, 5559720, 5,883,459, 6253227, 6282370, 6590188, 6976062, 6965815, 7030343, 7,417,834 b2, Canadian Patent: 2342614, Australian patent: 2373248 other patents both foreign and domestic applied for and pending. All material copyright of Balboa Water Group.



Ajustement de la Filtration

La Filtration principale

Les cycles de Filtration sont réglés avec une heure de démarrage et une durée de temps. L'heure de démarrage est indiquée par un "A" ou "P" dans le coin droit en bas de l'affichage. La durée n'a pas d'indication "A" ou "P". Chaque réglage peut être ajusté par créneaux de 15 minutes. Le panneau calcule la fin du cycle et l'affiche automatiquement.

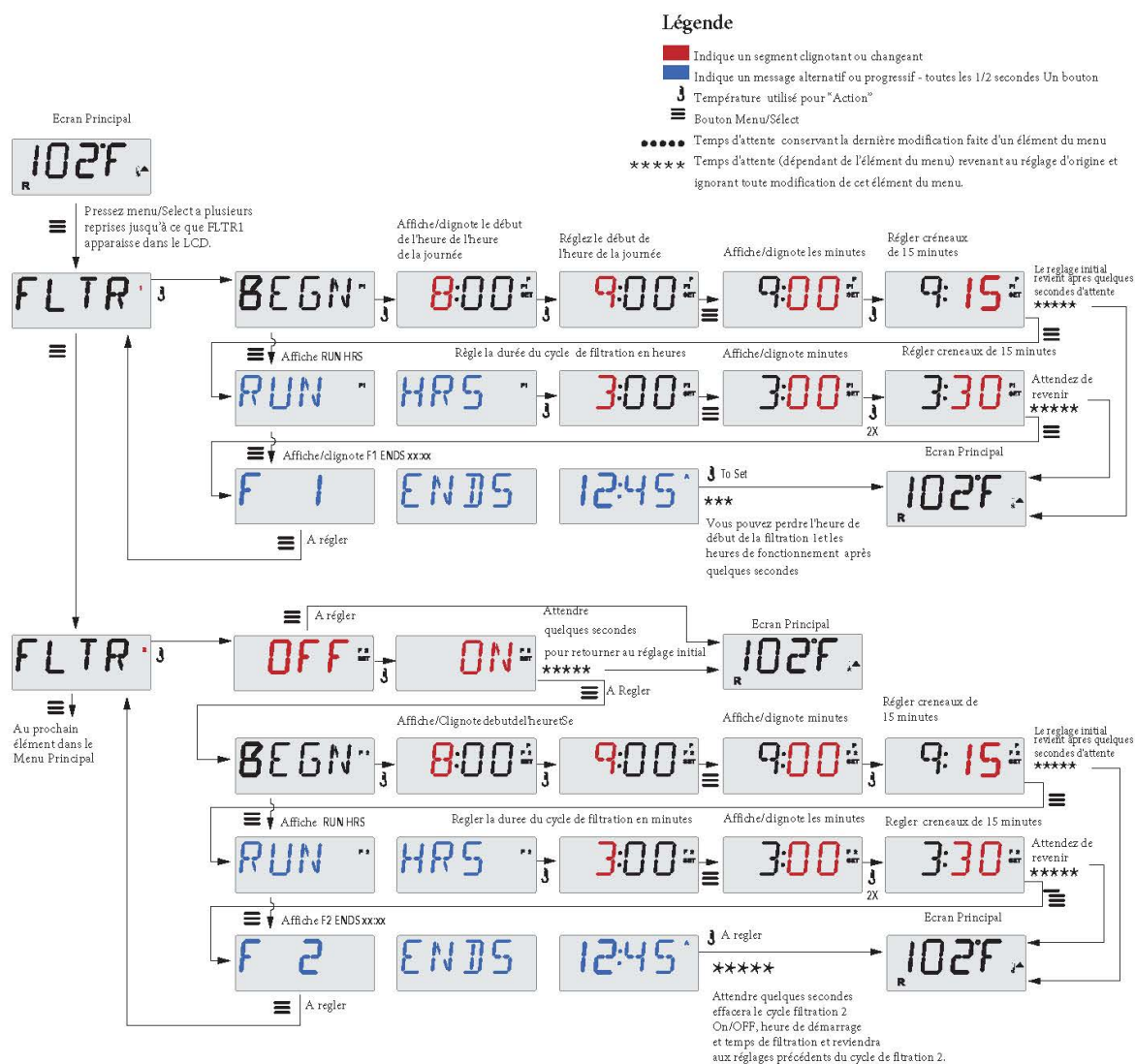

Filtre du Cycle 2 - Filtration Optimale

Le filtre du Cycle 2 est ÉTEINT par défaut. Il est possible de superposer le filtre du Cycle 1 et le filtre du Cycle 2, ce qui raccourcit la filtration générale par le montant de chevauchement.

Cycles de Vidange

Afin de maintenir des conditions sanitaires, les pompes secondaires et/ou un blower vidangeront l'eau à partir de leur propre tuyauterie en fonctionnant brièvement au début de chaque cycle de filtration.

Si le filtre du cycle 1 est réglé pour 24 heures, l'activation du filtre du cycle 2 déclenchera une vidange quand le filtre du Cycle 2 est programmé à démarrer.

Manufactured under one or more of these patents. U.S. Patents: 5332944, 5361215, 5550753, 5559720, 5,883,450, 6253227, 6282370, 6500188, 6976052, 6965815, 7030343, 7,417,834 b2, Canadian Patent: 2342614, Australian patent: 2373248 other patents both foreign and domestic applied for and pending. All material copyright of Balboa Water Group.

BALBOA
water group

Programmation du minuteur de lumière

Minuteur de Lumière optionnel

Si le minuteur de lumière n'apparaît pas dans le menu Principal, la fonction du minuteur de lumière n'est pas activée par le fabriquant.

Si disponible, le minuteur de lumière est ETEINT par défaut.

Légende

- Indique un segment clignotant ou changeant
- Indique un message alternatif ou progressif - toutes les 1/2 secondes Un bouton
- ⏏ Température utilisé pour "Action"
- ≡ Bouton Menu/Select
- Temps d'attente conservant la dernière modification faite d'un élément du menu
- ***** Temps d'attente (dépendant de l'élément du menu) revenant au réglage d'origine et ignorant toute modification de cet élément du menu.

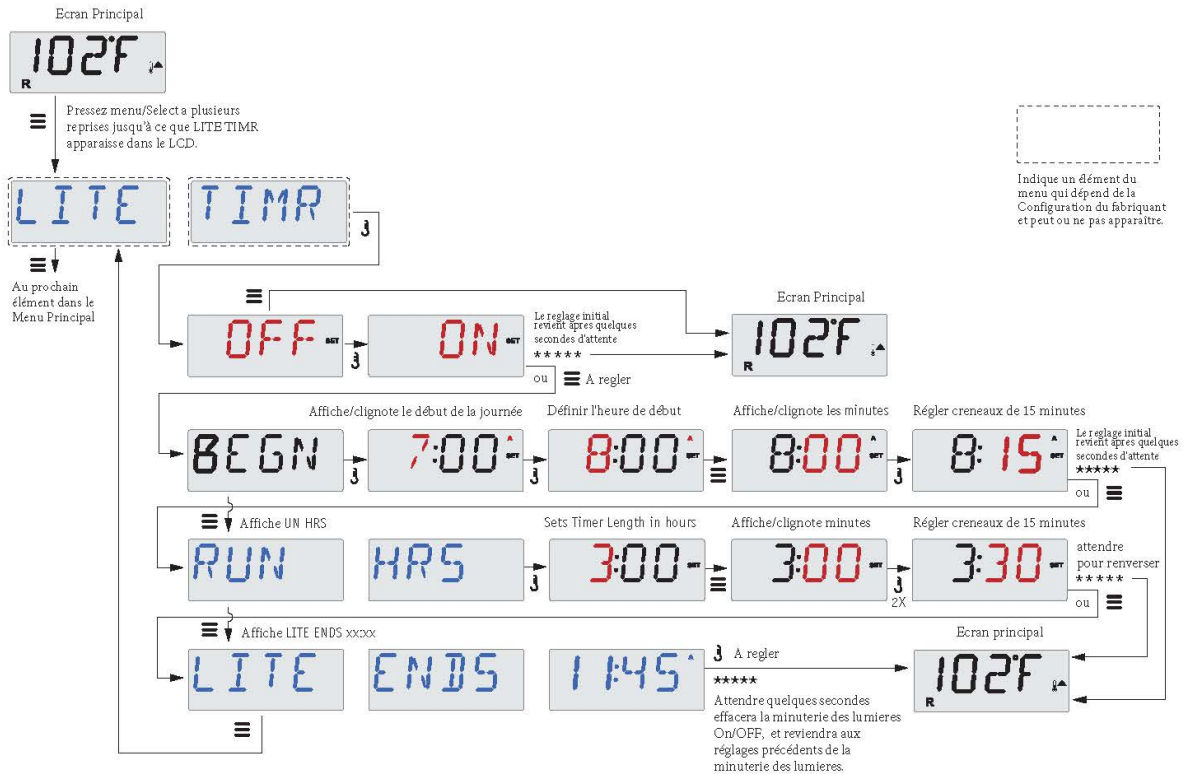

Manufactured under one or more of these patents. U.S. Patents: 5332944, 5361215, 5560753, 5569720, 5,883,459, 6263227, 6282370, 6590188, 6976052, 6965815, 7030343, 7,417,834 b2, Canadian Patent: 2342614, Australian patent: 2373248 other patents both foreign and domestic applied for and pending. All material copyright of Balboa Water Group.

BALBOA
water group

Preferences

F/C (Affichage de la température)

Changement de Température entre Fahrenheit et Celsius.

12 / 24 (Affichage de l'heure)

Changement de l'horloge entre l'affichage de 12 heures et 24 heures.

RE-MIN-DERS (Rappels)

Allumez ou Atteignez l'affichage des messages de rappel (comme "Nettoyage du filtre").

Note: Les rappels continuent à fonctionner même si ils ne sont pas affichés. Allumer ou éteindre l'affichage des rappels ne changent pas le comptage des rappels. .

CLN-UP (Nettoyage)

La durée du cycle de nettoyage ne peut ne pas apparaître dans l'affichage car elle n'est pas toujours activée. Si disponible, régler la durée de temps de la Pompe 1 qui fonctionnera après chaque utilisation. 0 à 4 heures sont disponibles.

M8

(Ce message ne peut ne pas apparaître sur tous les systèmes). Sur les systèmes qui ont M8, c'est activé par défaut. Il peut être désactivé (ou ré-activée) ici. M8 réduit les temps de polling quand la température dans le spa est stable.

DOL-PHIN-AD-DRES (Dolphin II et Dolphin III) s'applique seulement a Dolphin RF.

(Ce message peut ne pas apparaître selon la configuration).

Quand le réglage est 0, aucun adressage n'est utilisé. Utilisez ce réglage pour une télécommande Dolphin qui est pre-reglee en usine sans adressage. Quand réglé entre 1 et 7, le nombre est l'adresse. Voir le manuel du Dolphin pour clarifications.

Preferences

Légende

- Indique un segment clignotant ou changeant
- Indique un message alternatif ou progressif - toutes les 1/2 secondes Un bouton
- 3** Température utilisée pour "Action"
- ≡** Bouton Menu/Sélect
- Temps d'attente conservant la dernière modification faite d'un élément du menu
- ***** Temps d'attente (dépendant de l'élément du menu) revenant au réglage d'origine et ignorant toute modification de cet élément du menu.

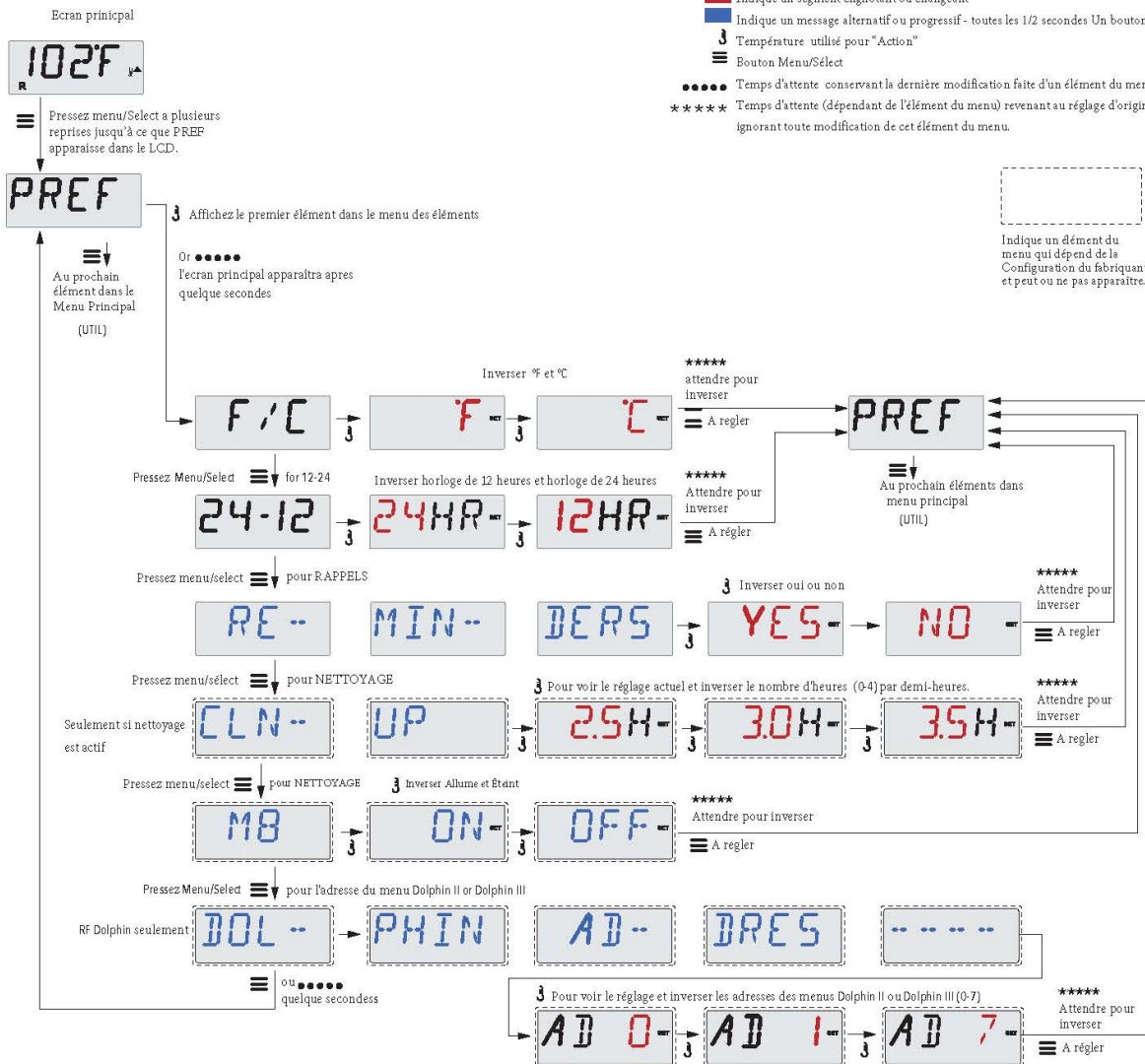

Manufactured under one or more of these patents. U.S. Patents: 5332944, 5361215, 5560753, 5559720, 5,883,459, 6253227, 6282370, 6590188, 6976052, 6965815, 7030343, 7,417,834 b2, Canadian Patent: 2342614, Australian patent: 2373248 other patents both foreign and domestic applied for and pending. All material copyright of Balboa Water Group.

BALBOA
water group

Utilités et Information

INFO (Système d'informations du sub-menu)

Le menu du système d'informations affiche divers réglages et l'identité du système en particulier.

SSID (Identité du Système)

Affiche le numéro de l'identité du logiciel pour le Système.

MODL (Modèle du Système)

Affiche le numéro du Modèle du Système.

SETP (Réglage actuel)

Affiche actuellement le Numéro de réglage de la Configuration.

Tension du Réchauffeur (fonction non utilisée dans les systèmes classés CE)

Affiche la tension configurée pour le réchauffeur.

Puissance du Réchauffeur comme configuré dans le Logiciel (Systèmes CE seulement.)

Affiche un classement de puissance pour réchauffeur comme programmé dans le logiciel du système de contrôle. (1-3 ou 3-6).

H_ (Type de Chauffage)

Affiche un numéro d'identité du type de réchauffeur.

SW_ (Réglages des Interrupteurs DIP)

Affiche un numéro représentant les positions des interrupteurs DIP de S1 sur le circuit intégré principal.

PANL (Version du Panneau)

Affiche un numéro du logiciel sur le panneau de contrôle .

Manufactured under one or more of these patents. U.S. Patents: 5332944, 5361215, 5550753, 5559720, 5,883,459, 6253227, 6282370, 6590188, 6976052, 6965815, 7030343, 7,417,834 b2, Canadian Patent: 2342614, Australian patent: 2373248 other patents both foreign and domestic applied for and pending. All material copyright of Balboa Water Group.

BALBOA
water group

Utilités supplémentaires

Utilités

En addition de INFO, le menu des Utilités contient les suivants:

GFCI (Test GFCI)

(Fonction pas disponible sur les systèmes classés CE.)

Le test GFCI peut ne pas apparaître sur le panneau car il n'est pas toujours activé. L'écran permet au GFCI d'être testé manuellement à partir du panneau et peut être utilisé pour réinitialiser la fonction du test automatique. Si la fonction du Test GFCI est réinitialisée, l'appareil disjonctera dans les 7 jours (voir page 17).

A / B (Capteurs de Température A/B)

Lorsque que cette fonction est activée, l'affichage de la température alternera entre Capteur A et Capteur B dans le réchauffeur.

FALT LOG (Journal des Fautes)

Le journal des fautes est un journal de toutes les 24 dernières fautes qui peuvent être revues par un technicien.

DEMO (Mode Démo)

Le mode Démo peut ne pas apparaître sur le panneau car il n'est toujours pas activé. Ce mode est conçu pour activer plusieurs appareils dans une séquence pour démontrer les nombreuses fonctions disponibles

Utilités

Légende

- Indique un segment clignotant ou changeant
- Indique un message alternatif ou progressif - toutes les 1/2 secondes Un bouton
- 3 Température utilisée pour "Action"
- ≡ Bouton Menu/Sélect
- Temps d'attente conservant la dernière modification faite d'un élément du menu
- ***** Temps d'attente (dépendant de l'élément du menu) revenant au réglage d'origine et ignorant toute modification de cet élément du menu.

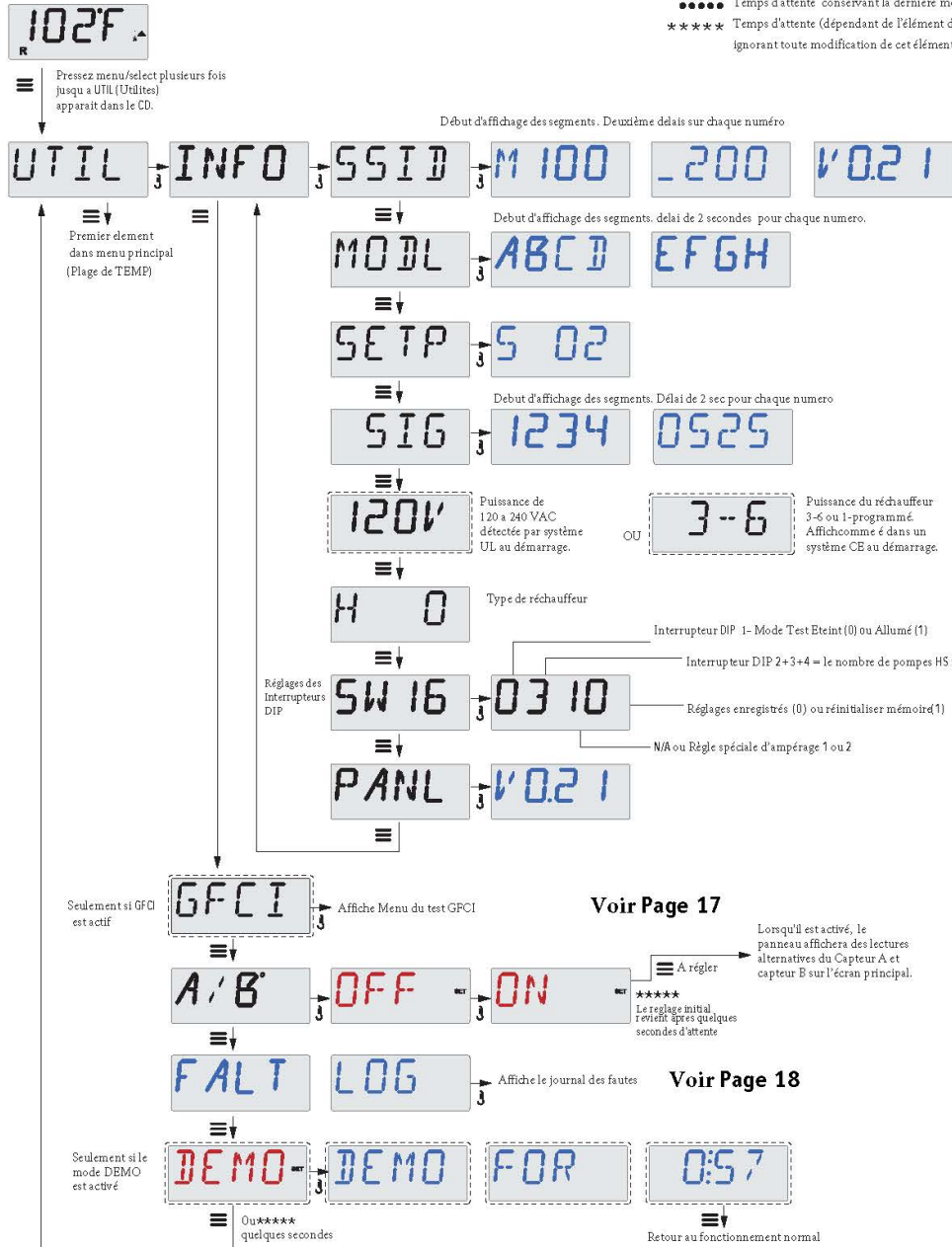

Ces segments sont affichés seulement une fois et reviennent au début. Pressez Température à nouveau pour avoir à nouveaux les segments.

..... L'affichage normal sur l'écran revient après quelques secondes d'attente.

Indique un élément du menu qui dépend de la Configuration du fabricant et peut ou ne pas apparaître.

Manufactured under one or more of these patents. U.S. Patents: 5332944, 5361215, 5550753, 5559720, 5,883,459, 6253227, 6282370, 6590188, 6976052, 6965815, 7030343, 7,417,834 b2, Canadian Patent: 2342614, Australian patent: 2373248 other patents both foreign and domestic applied for and pending. All material copyright of Balboa Water Group.

Utilités– Caractéristique du test GFCI

Le test GFCI n'est pas disponible pour les Systèmes Classés CE.

Le GFCI est un appareil de sécurité important et exige un équipement avec l'installation du spa.

Votre spa peut être équipé avec une protection GFCI (systèmes classés UL seulement). Si votre spa a cette caractéristique activée par le fabricant, le Test de déclenchement GFCI doit se produire pour un fonctionnement correct du spa.

Dans un délai de 1 à 7 jours après le démarrage, le spa déclenchera le GFCI pour le tester. (Le nombre de jours est programmé en usine). Le GFCI doit être réinitialisé une fois déclenché. Après avoir passé le Test de déclenchement GFCI, n'importe quel déclenchement GFCI suivant indiquera un défaut à la terre ou une autre condition dangereuse et l'alimentation du spa doit être éteinte jusqu'à ce qu'un technicien puisse régler le problème.

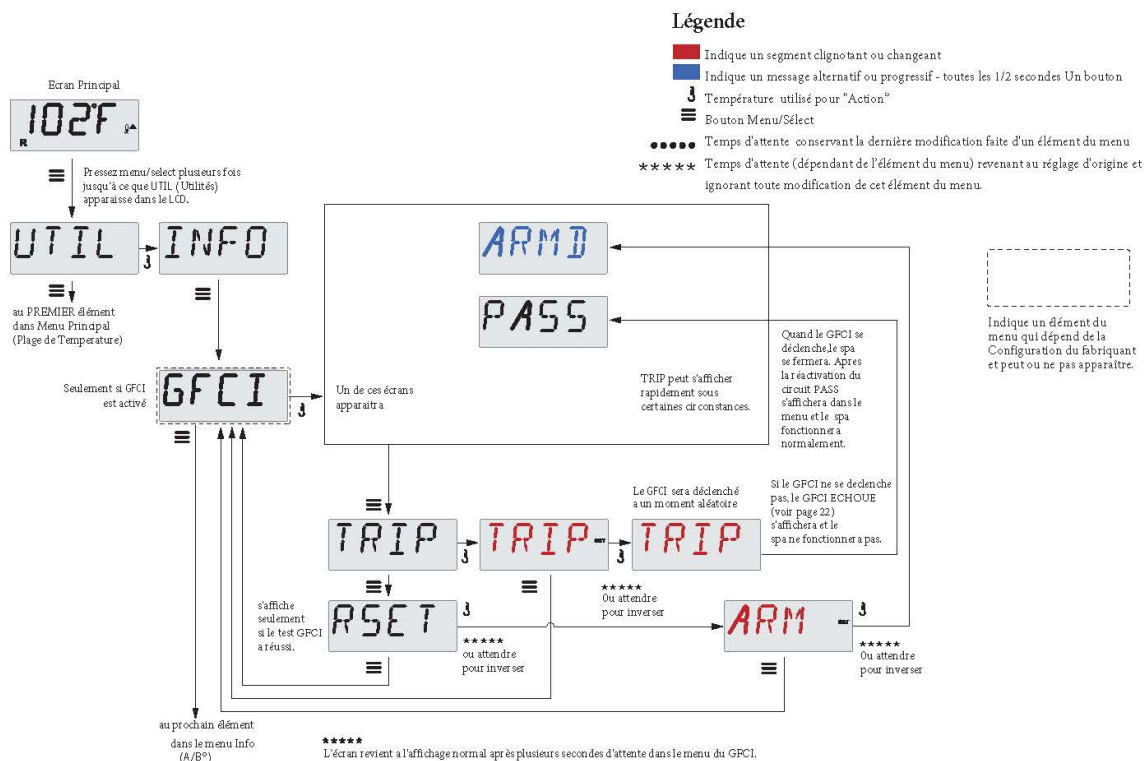

Forcement du Test de Déclenchement GFCI

L'installateur peut forcer le test de déclenchement GFCI à se produire plus tôt en l'activant si il utilise le menu ci-dessus.

Le GFCI doit se déclencher dans les quelques secondes et le spa doit se fermer. Si le GFCI ne se déclenche pas, arrêtez le courant et vérifiez manuellement l'installation du disjoncteur GFCI et la connexion du circuit au spa. Vérifiez la fonction du GFCI avec son propre bouton Test. Rebranchez le spa et recommencer le test de déclenchement GFCI.

Une fois que le GFCI est déclenché par le test, réinitialisez le GFCI et le spa fonctionnera normalement à partir de ce moment. Vous pouvez vérifier le succès du test en navigant le menu ci-dessus. PASS doit s'afficher après que le bouton de température est pressé à partir de l'écran GFCI.

Le dernier utilisateur doit connaître le fonctionnement de ce test unique et comment initialiser correctement le GFCI.

Attention:

En conditions de gel, le GFCI doit être réinitialisé rapidement ou le spa peut être endommagé. Le dernier utilisateur doit être entraîné régulièrement sur le fonctionnement du GFCI.

Manufactured under one or more of these patents: U.S. Patents: 5332944, 5361215, 5550753, 5559720, 5,863,459, 6253227, 6282370, 6590188, 6976052, 6965815, 7030343, 7,417,834 b2, Canadian Patent: 2342614, Australian patent: 2373248 other patents both foreign and domestic applied for and pending. All material copyright of Balboa Water Group.



Utilités- Journal des Erreurs

Une petite histoire peut en dire beaucoup

Le journal des Erreurs peut enregistrer jusqu'à 24 événements dans la mémoire et peuvent être revus dans le Menu du Journal des Erreurs.

Chaque événement capture un code de message d'erreur, le nombre de jours passés depuis l'erreur, l'heure de l'erreur, la température réglée au moment de l'erreur et les températures des Capteurs A et B pendant l'erreur.

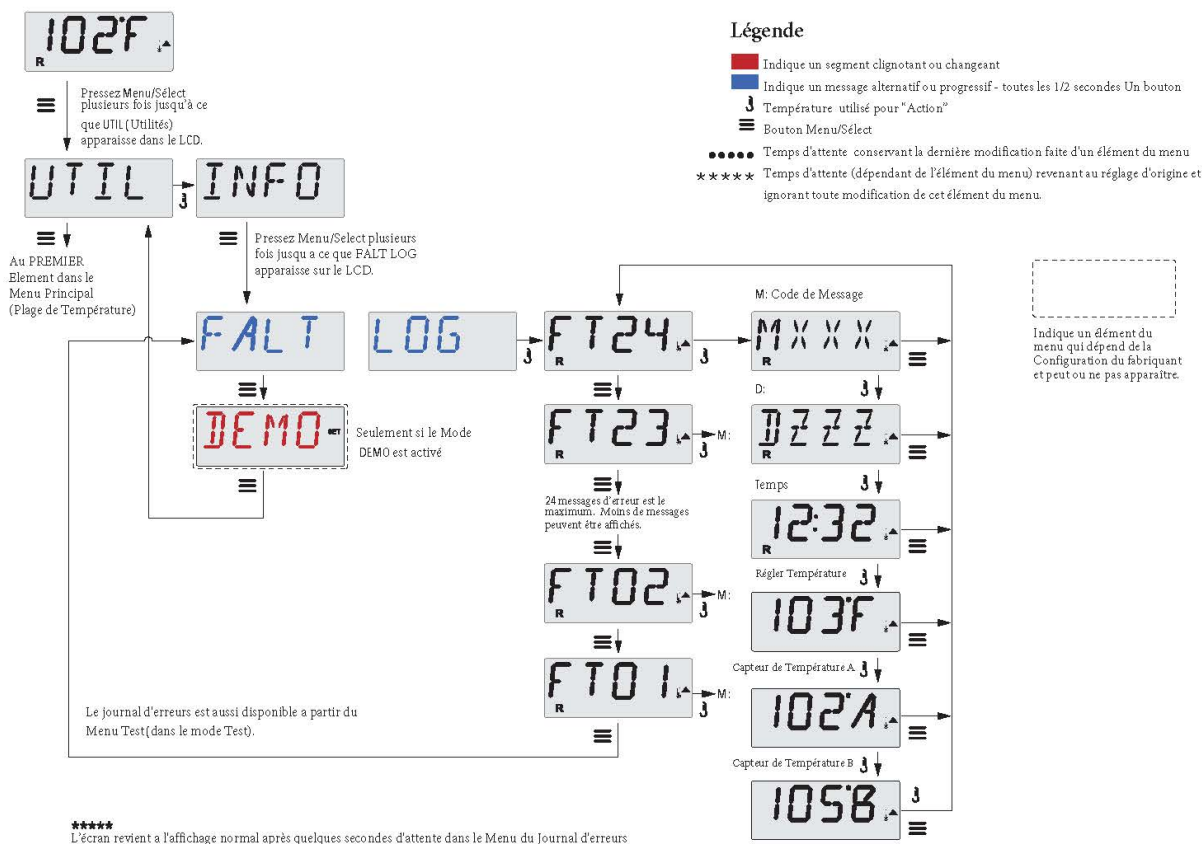

Consultez les pages suivantes pour les divers codes de messages et leurs définitions.

Manufactured under one or more of these patents. U.S. Patents: 5332944, 5361215, 5550753, 5559720, 5,883,459, 6253227, 6282370, 6590188, 6976052, 6965815, 7030343, 7,417,834 b2, Canadian Patent: 2342614, Australian patent: 2373248 other patents both foreign and domestic applied for and pending. All material copyright of Balboa Water Group.



Messages Généraux



Mode d'Amorçage- M019

Chaque fois que le spa est branché, il entre dans le mode d'amorçage. Le mode d'amorçage permet à l'utilisateur de faire fonctionner chaque pompe et de vérifier manuellement que les pompes soient purgées (de l'air) et que l'eau s'écoule. Il est nécessaire d'observer la sortie de chaque pompe séparément, ce qui n'est généralement pas possible avec un fonctionnement normal. Le mode d'amorçage dure au moins 4 minutes, mais vous pouvez le raccourcir en pressant le bouton de Température. Le réchauffeur ne fonctionne pas pendant le Mode d'amorçage.

NOTE: Si votre spa a une pompe Circ, elle se déclenchera avec "Lumière" dans le Mode d'Amorçage. La pompe Circ se déclenchera d'elle-même si le Mode d'Amorçage existe.

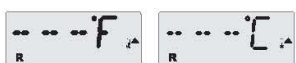

Température de l'eau inconnue

La Température de l'eau s'affiche après 1 minute du fonctionnement de la pompe.



Trop froid - protection Anti-gel

Une condition potentielle de gel peut être détectée, ou les interrupteurs auxiliaires ont été fermés, et toutes les pompes et blower sont activés soit à la fois, or tout à la fois, dépendant de la fabrication du système. Toutes les pompes et blower sont branchés au moins pour 4 minutes après que la condition potentielle de gel soit terminée ou quand les interrupteurs auxiliaires de gel sont ouverts.

Dans certains cas, les pompes peuvent être allumées ou éteintes et le réchauffeur peut fonctionner pendant la protection contre le Gel. Ceci est un message opérationnel et non une indication d'erreur.



L'eau est trop chaude(OHS) – M029

Un des capteurs de température de l'eau a détecté la température de l'eau à 110°F (43.3°C) et les fonctions du spa sont désactivées. Le système automatiquement se réinitialisera la température de l'eau est en-dessous de 108°F (42.2°C). Vérifiez pour un fonctionnement prolongé de la pompe ou une température ambiante élevée.



J29 Attention- M044

J29 est généralement utilisée comme une entrée à la désactivation du réchauffeur. En tant que tel, il ne devrait généralement pas être court-circuité. Le message apparaît si le J29 est court-circuité au démarrage.

Nombres M0XX sont des codes de message. Voir Page 18.

*Ce message réapparaît en pressant n'importe quel bouton sur le panneau de contrôle.

Manufactured under one or more of these patents. U.S. Patents: 5332944, 5361215, 5550753, 5559720, 5,883,459, 6253227, 6282370, 6590188, 6976052, 6965815, 7030343, 7,417,834 b2, Canadian Patent: 2342614, Australian patent: 2373248 other patents both foreign and domestic applied for and pending. All material copyright of Balboa Water Group.

BALBOA
water group

Messages au sujet du Réchauffeur



L'écoulement du Réchauffeur est lent (HFL) – M016

Peut-être l'eau ne s'écoule pas bien à travers du réchauffeur pour pousser la chaleur loin de l'élément chauffant. Le réchauffeur fonctionnera à nouveau après 1 minute. Voir "Contrôles au sujet de l'écoulement" ci-dessous.



L'écoulement du Réchauffeur n'est pas suffisant (LF)* – M017

L'écoulement de l'eau à travers le réchauffeur n'est pas suffisant pour pousser la chaleur loin et le réchauffeur a été désactivé de l'élément chauffant. Voir "Contrôles au sujet de l'écoulement ci-dessous". Une fois le problème résolu, vous devez presser n'importe quel bouton pour réactiver le réchauffeur.



Réchauffeur peut être sec (dr)* – M028

Possibilité d'un réchauffeur sec, ou pas assez d'eau dans le réchauffeur pour le déclencher. Le spa est coupé pour 15 minutes. Pressez n'importe quel bouton pour réactiver le réchauffeur. Voir "Contrôles au sujet de l'écoulement" ci-dessous.



Réchauffeur est sec* – M029

Il n'y a pas assez d'eau dans le réchauffeur pour le déclencher. Le spa est coupé. Une fois le problème résolu, vous devez presser n'importe quel bouton pour réactiver le réchauffeur. Voir "Contrôles au sujet de l'écoulement" ci-dessous.



L'eau est trop chaude (OHH)* – M030

Un des capteurs de température de l'eau a détecté 118°F (47.8°C) dans le réchauffeur et le spa est coupé. Vous devez presser n'importe quel bouton pour réactiver quand la température de l'eau repasse en dessous de 108°F (42.2°C). Voir "Contrôles de Débit" ci-dessous.



Un message de réactivation peut apparaître avec d'autres messages.

Certains messages exigent que le courant soit coupé et réactivé

Contrôles au sujet de l'écoulement

Contrôler pour un niveau bas de l'eau, des restrictions de débit d'aspiration, soupapes fermées, air piégé, trop de jets fermes et pompe vidangée. Sur certains systèmes, même quand le spa est coupé, certains équipement continue à surveiller la température ou quand la protection anti-gel est nécessaire.

* En pressant n'importe quel bouton, ce message réapparaît sur le panneau de contrôle.

Manufactured under one or more of these patents. U.S. Patents: 5332944, 5361215, 5550753, 5559720, 5,883,459, 6253227, 6282370, 6590188, 6976052, 6965815, 7030343, 7,417,834 b2, Canadian Patent: 2342614, Australian patent: 2373248 other patents both foreign and domestic applied for and pending. All material copyright of Balboa Water Group.

BALBOA
water group

Messages concernant les capteurs



La Balance entre capteurs n'est pas bonne– M015

Les capteurs de Températures PEUVENT être désynchronisés de plus de 3°F. Appelez pour le service d'un technicien.



La Balance entre capteurs n'est pas bonne* – M026

Les capteurs de température SONT désynchronisés. Un message apparait "POOR FAULT" pour 1 heure. Appelez pour le service d'un technicien.



Défaillance du Capteur – Capteur A: M031, Capteur B: M032

Défaillance d'un capteur de température ou d'un capteur de circuit. Appelez pour service.

Messages divers



Pas de communication.

Le système n'envoie aucune information au panneau de contrôle. Appelez pour service.



Logiciel de Pre-production

Le système de Contrôle fonctionne avec le test du logiciel. Appelez pour service.



°F ou °C est remplacé par °T

Le système de contrôle est en Mode Test. Appelez pour service.

* En pressant n'importe quel bouton, le message réapparaît sur le panneau de contrôle..

Manufactured under one or more of these patents. U.S. Patents: 5332944, 5361215, 5550753, 5559720, 5,883,459, 6253227, 6262370, 6590188, 6976052, 6965815, 7030343, 7,417,834 b2, Canadian Patent: 2342614, Australian patent: 2373248 other patents both foreign and domestic applied for and pending. All material copyright of Balboa Water Group.

BALBOA
water group

Message concernant le Système



Défaillance de la mémoire - Erreur de la Somme de Contrôle (Checksum*) - M022

Au démarrage, le Elements a échoué le test de Programme Checksum. Ceci indique un problème avec le firmware (programme d'operations) et nécessite un technicien.



Avertissement de mémoire - Réinitialisation persistante de la mémoire* – MO21

Apparaît après n'importe quel changement de réglage dans le système. Contactez votre revendeur si ce message apparaît plus d'une fois à la mise sous tension, ou s'il apparaît après que le système a fonctionné normalement pour un long moment.



Défaillance de la mémoire- Erreur de l'horloge* – MO20 - pas applicable sur le BP1500

Contactez votre revendeur.



Erreur de configuration – Le spa ne démarre pas

Contactez votre revendeur.



GFCI - Système ne peut pas tester/disjoncter le GFCI – M036

AMERIQUE DU NORD SEULEMENT. Peut indiquer une installation pas sûre. Contactez votre revendeur.

* En pressant n'importe quel bouton , le message réapparaît sur le panneau supérieur de contrôle

Manufactured under one or more of these patents. U.S. Patents: 5332944, 5361215, 5550753, 5559720, 5,883,459, 6253227, 6282370, 6590188, 6976052, 6965815, 7030343, 7,417,834 b2, Canadian Patent: 2342614, Australian patent: 2373248 other patents both foreign and domestic applied for and pending. All material copyright of Balboa Water Group.

BALBOA
water group

Messages au sujet du Système



Une pompe semble coincée– M034

L'eau est peut-être surchauffée. ETEINDRE LE SPA. NE PAS ENTRER DANS L'EAU. Contactez votre revendeur.



Une pompe semble bloquée lors de la mise en marche du spa - M035

ETEIGNEZ LE SPA. N'ENTREZ PAS DANS L'EAU.
Contactez votre revendeur.



Le niveau de l'eau est trop bas.

Certains systèmes ont une détection du niveau de l'eau et ce message apparaît si le niveau d'eau est trop bas.

* En pressant n'importe quel bouton, ce message réapparaît dans le panneau supérieur de contrôle.

Manufactured under one or more of these patents. U.S. Patents: 5332944, 5361215, 5550753, 5559720, 5,883,459, 6253227, 6282370, 6590188, 6976052, 6965815, 7030343, 7,417,834 b2, Canadian Patent: 2342614, Australian patent: 2373248 other patents both foreign and domestic applied for and pending. All material copyright of Balboa Water Group.

BALBOA
water group

Messages de Rappel

Maintenance générale

L'affichage des messages de rappel peut être supprimé en utilisant le menu PREF. Voir page 12.

Les messages de rappel peuvent être choisis individuellement par le fabricant. Ils peuvent être désactivés entièrement ou le nombre de rappels peut être limité sur certains modèles.

La fréquence de chaque rappel est spécifiée par le fabricant.(par ex. 7 jours)

Le message de rappel affiché reviendra en pressant le bouton de Température.



Alterne avec l'affichage de la température ou l'affichage normal.

Apparaît sur un agenda régulier, par ex. tous les 7 jours.

Vérifiez avec test de kit et ajuster pH avec les produits chimiques corrects.



Alterne avec l'affichage de la température et l'affichage normal.

Apparaît sur un agenda régulier, par ex. tous les 7 jours.

Vérifiez le niveau de désinfectants et autres chimies de l'eau avec un kit de test, et ajuster avec les produits chimiques corrects.



Alterne avec l'affichage de la température et l'affichage normal

Apparaît sur un agenda régulier, par ex. tous les 30 jours.

Nettoyez le média du filtre comme indiqué par le fabricant. Voir HOLD page 9.



Alterne avec l'affichage de la température et l'affichage normal.

Apparaît sur un agenda régulier, par ex. tous les 30 jours.

L'interrupteur du Circuit du Défaut à la Terre (GFCI) ou le Dispositif de Courant Résiduel (RCD) est un appareil de sécurité important et doit être testé régulièrement pour vérifier sa fiabilité.

Chaque utilisateur doit savoir utiliser le test de sécurité GFCI ou RCD associé avec l'installation du spa.

Un GFCI ou RCD aura un bouton TEST et REDEMARRER permettant à l'utilisateur de vérifier le bon fonctionnement.

Avertissement:

Dans les conditions de gel, un GFCI ou RCD doit être immédiatement réinitialisé ou le spa peut être endommagé. Le dernier utilisateur doit savoir toujours tester et redémarrer le GFCI ou RCD régulièrement.

Messages de Rappel (suite)



Alterne avec l'affichage de température et l'affichage normal.

Apparait sur un agenda régulier, par ex. tous les 90 jours.

Le changement de l'eau dans le spa régulièrement maintient une balance correcte des produits chimiques et des conditions sanitaires.



Alterne avec l'affichage de température et l'affichage normal.

Apparait sur un agenda régulier, par ex. tous les 180 jours.

Les couvertures en vinyles doivent être nettoyées et conditionnées pour une durée de vie maximale.



Alterne avec l'affichage de température et l'affichage normal.

Apparait sur un agenda régulier, par ex. tous les 180 jours.

Les parois en bois et les garnitures doivent être nettoyées et conditionnées selon les instructions du fabricant pour une durée de vie maximale.



Alterne avec l'affichage de température et l'affichage normal.

Apparait sur un agenda régulier, par ex. tous les 365 jours.

Les filtres doivent être remplacés occasionnellement pour maintenir un bon fonctionnement du spa et des conditions sanitaires.



Alterne entre l'affichage de la température ou l'affichage normal.

Si nécessaire .

Installez une nouvelle cartouche de minéraux.



Alterne entre l'affichage de la température ou l'affichage normal.

Apparait sur un agenda normal, par ex. tous les 365 jours.

Vérifiez votre ozone et/ou le générateur UV en suivant les instructions du fabricant.



Alterne entre l'affichage de la température et l'affichage normal.

Apparait sur un agenda régulier, par ex. tous les 365 jours.

Appelez un technicien pour vérifier votre spa en suivant les instructions du fabricant.

Manufactured under one or more of these patents. U.S. Patents: 5332944, 5361215, 5560753, 5559720, 5,883,459, 6253227, 6282370, 6590188, 6976052, 6965815, 7030343, 7,417,834 b2, Canadian Patent: 2342614, Australian patent: 2373248 other patents both foreign and domestic applied for and pending. All material copyright of Balboa Water Group.

BALBOA
water group

Avertissement! Service et Installation doivent être faits uniquement par un technicien qualifié.

Installation basique et directives de Configuration

Utilisez des conducteurs en cuivre de minimum 6AWG seulement.

Connexions avec un couple entre 21 (9.5 kil.)a et 23 (10.4 kil.) lbs.

Des moyens de déconnexion facilement accessible a fournir au moment de l'installation,

Connecté de façon permanente

Connecté seulement a un circuit protégé par un disjoncteur différentiel Classé A(GFCI) ou un Dispositif de courant résiduel (RCD) installé au moins a 5' (1.52M) a partir de l'intérieur de la coque du spa et en vue de l'équipement.

Boitier CSA: Type 2

Referez-vous au diagramme de câblage a l'intérieur de la couverture du boitier de contrôle.

Referez-vous aux instructions d'installation et de sécurité fournies par le fabricant de spa.

Avertissement: Les personnes avec des maladies contagieuses ne doivent pas utiliser le spa.

Avertissement:Pour éviter tout accident, faites preuve de prudence pour entrer ou sortir du spa.

Avertissement: Ne pas utiliser le spa immédiatement après une session d'exercice intense.

Avertissement: Une immersion prolongée dans le spa peut nuire a votre sante.

Avertissement: Maintenir la chimie de l'eau selon les instructions du fabricant.

Avertissement: L'équipement et les contrôles doivent être placés pas moins de 1.5 mètres horizontalement a partir du spa.

Avertissement ! Protection GFCI ou RCD .

Le propriétaire doit tester et réinitialiser le GFCI ou RCD régulièrement pour vérifier son fonctionnement.

Avertissement! Risque de choc! Aucune pièce réparable par l'utilisateur.

N'essayez pas de réparer ce système de commande. Contactez votre revendeur ou organisme de service pour obtenir de l'aide. Suivez toutes les instructions de connexion d'alimentation manuelle du propriétaire. L'installation doit être effectuée par un électricien agréé et toutes les connexions de mise à la terre doivent être correctement installées.

CSA Compliance/Conformité

Caution:

- Test the ground fault circuit interrupter or residual current device before each use of the spa.
- Read the instruction manual.
- Adequate drainage must be provided if the equipment is to be installed in a pit.
- For use only within an enclosure rated CSA Enclosure 3.
- Connect only to a circuit protected by a Class A ground fault circuit interrupter or residual current device.
- To ensure continued protection against shock hazard, use only identical replacement parts when servicing.
- Install a suitably rated suction guard to match the maximum flow rate marked.

Warning:

- Water temperature in excess of 38°C may be injurious to your health.
- Disconnect the electrical power before servicing.

Attention:

- Toujours vérifier l'efficacité du disjoncteur différentiel avant d'utiliser différentiel avant d'utiliser le bain.
- Lire la notice technique.
- Lorsque l'appareillage est installé dans une fosse, on doit assurer un drainage adéquat.
- Employer uniquement a l'intérieur d'une clôture CSA Enclosure 3.
- Connecter uniquement a un circuit protégé par un disjoncteur différentiel de Class A.
- Afin d'assurer une protection permanente contre le danger de shock électrique, lors de l'entretien employer seulement des pièces de rechange identiques.
- Les prises d'aspiration doivent être équipées de grilles convenant au débit maximal indiqué.

Avertissement:

- Des températures de l'eau supérieures a 38°C peuvent présenter un danger pour la sante.
- Deconnecter du circuit d'alimentation électrique avant l'entretien.

Warning/Advertisment:

- Disconnect the electric power before servicing. Keep access door closed.
- Deconnecter du circuit d'alimentation électrique avant l'entretien. Garder la porte fermée.

Manufactured under one or more of these patents. U.S. Patents: 5332944, 5361215, 5550753, 5559720, 5,883,459, 6253227, 6282370, 6590188, 6976052, 6965815, 7030343, 7,417,834 b2, Canadian Patent: 2342614, Australian patent: 2373248 other patents both foreign and domestic applied for and pending. All material copyright of Balboa Water Group.

BALBOA
water group

GUIDE D'UTILISATEUR CLAVIER À ÉCRAN TACTILE SPATOUCH 3

spaTouch™ 3

Manuel de l'Utilisateur

*Version du logiciel du panneau de contrôle:
1.02 et plus récente (voir page 19)*



VISITEZ NOTRE SITE INTERNET
www.BalboaWaterGroup.com

TABLE DES MATIERES

- 04** ECRAN PRINCIPAL
- 06** ALLUMER LE PANNEAU DE CONTROLE,
NAVIGATION ET UTILISATION DES TOUCHES COMMUNES
- 09** REGLER L'HEURE DE LA JOURNEE
- 10** REGLER LA TEMPERATURE
- 12** APPAREILS POUR LE FONCTIONNEMENT DU SPA
- 13** REGAGE DES HORAIRES DES CYCLES DE FILTRATION
- 15** OPERATIONS LIMITEES
- 17** COMPORTEMENT DU SPA
- 19** DIAGNOSTIQUES SUR L'ECRAN
- 22** REGLAGES DU CHAUFFAGE
- 24** REGLAGES SUR L'ECRAN
- 26** REMPLISSAGE DU SPA
- 27** MESSAGES
- 30** INSTALLATION DU PANNEAU DE CONTROLE
- 31** INFORMATION SUPPLEMENTAIRE
- 32** AVERTISSEMENTS
- 33** INFORMATION

ECRAN PRINCIPAL

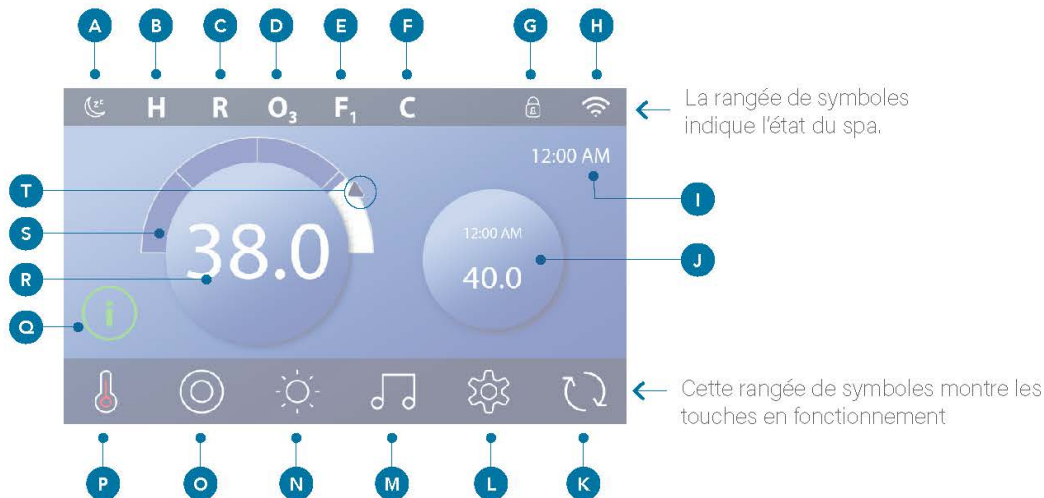

← La rangée de symboles indique l'état du spa.

← Cette rangée de symboles montre les touches en fonctionnement

Symboles de l'écran principal

- | | |
|---|---|
| A - Mettre en veille | K - Inverser l'affichage |
| B - Plage de Température
Haute: H
Basse: L | L - Réglages |
| C - Mode de Chauffage
Prêt: R
Repos: E
Prêt-à-Repos: RR | M - Versions bba™ 2 ou 3 (Balboa Bluetooth Audio) |
| D - Ozone en fonctionnement: O | N - Lumière (ou CHROMAZONE™ si installée).
Quand les appareils fonctionnent, les deux symboles passent du blanc à la couleur. |
| E - Cycles de filtration
1er Cycle de filtration: F₁
2eme Cycle de filtration: F₂ (fonction optionnelle)
Cycles de filtration 1 & 2: F₊ | O - Spa |
| F - Cycle de nettoyage (fonction optionnelle) | P - Statut du chauffage |
| G - Panneau verrouillé et/ou réglages verrouillés | Q - Touche de Message (peut apparaître)
Information: ⓘ
Rappel: Ⓜ
Erreur- Erreur normale ou avertissement: ⚠
Erreur - Le spa ne fonctionnera pas tant qu'il n'a pas été réparé: ⚠ |
| H - Wifi (Locale ou connexion Cloud) | R - Température de l'eau |
| I - Horaires | S - Barre de température de l'eau |
| J - Affichage de la touche secondaire | T - Flèche pour sélectionner la température |

La configuration du système détermine le nombre d'icônes qui apparaissent sur l'écran principal. Votre écran principal peut avoir moins ou différentes icônes.

Statut du spa



Des informations importantes au sujet de l'opération du spa peuvent être vues sur l'écran principal. La plupart des fonctions, y compris l'ajustement de la température programmée, peut être accessible à partir de cet écran. La température actuelle de l'eau peut être vue, et la température programmée peut être ajustée. (Voir page 10). L'heure de la journée, les statuts de l'ozone et du filtre sont disponibles, ainsi que les autres messages et avis. La Moyenne de la température sélectionnée est indiquée dans le coin gauche en haut. Un symbole de contrôle s'affiche quand le panneau et/ou les réglages sont bloqués. En bas de l'écran, à certains moments, un indicateur peut apparaître montrant qu'un message est en attente. Pressez cet indicateur pour aller à l'écran des messages. Sur cet écran, certains messages peuvent être effacés. Pour plus d'informations sur l'écran des messages, voir page 27.

Quand le spa est branché, 4 traits (A) apparaissent dans l'affichage de la température de l'eau pour une minute. Les traits indiquent que le spa vérifie la température de l'eau. Une fois que les pompes ont fonctionné 1 minute, les traits disparaissent et la température de l'eau est affichée (B). Les traits peuvent réapparaître après que la pompe n'ait pas fonctionné pendant une heure.

ALLUMER LE PANNEAU DE CONTROLE, NAVIGATION ET UTILISATION DES TOUCHES COMMUNES

L'utilisation de votre spa est facile avec la barre graphique intuitive (GUI). Cette section décrit comment naviguer et utiliser le GUI.

Allumer le panneau de contrôle.

L'écran est blanc quand il est en mode Repos. L'écran apparaît quand vous touchez l'écran (A). Réveillez le panneau en pressant le bouton "1" et ensuite le bouton "2" (A).

Le panneau rentre automatiquement dans le mode Repos quand il n'a pas été utilisé pour 1 minute. La durée d'une minute peut être ajustée (voir Panneau page 25).

Touches

Une sélection de touches permet un accès rapide aux fonctions et aux réglages. Le grand affichage de température est une touche (B) contrôlant la température pré-réglée. Le tout dernier rang de l'écran principal contient toutes les touches (C).

La petite touche est pour le réglage de la température et du temps.

Le petit cercle permet un accès rapide à la température pré-réglée et l'heure de la journée (D). En pressant la touche Statut Chauffage une fois (E), vous pouvez afficher ou enlever ce petit cercle.

Petit cercle(musique)

Le petit cercle affiche les commandes de la musique (F) si votre spa est équipé avec l'application bba TM (Balboa Bluetooth Audio) et qu'elle est activée. Effacez le petit cercle en pressant la touche Statut Chauffage deux fois (G). Avec la première pression, le petit cercle Régler Température/Temps s'affichera. La seconde pression efface le petit cercle.

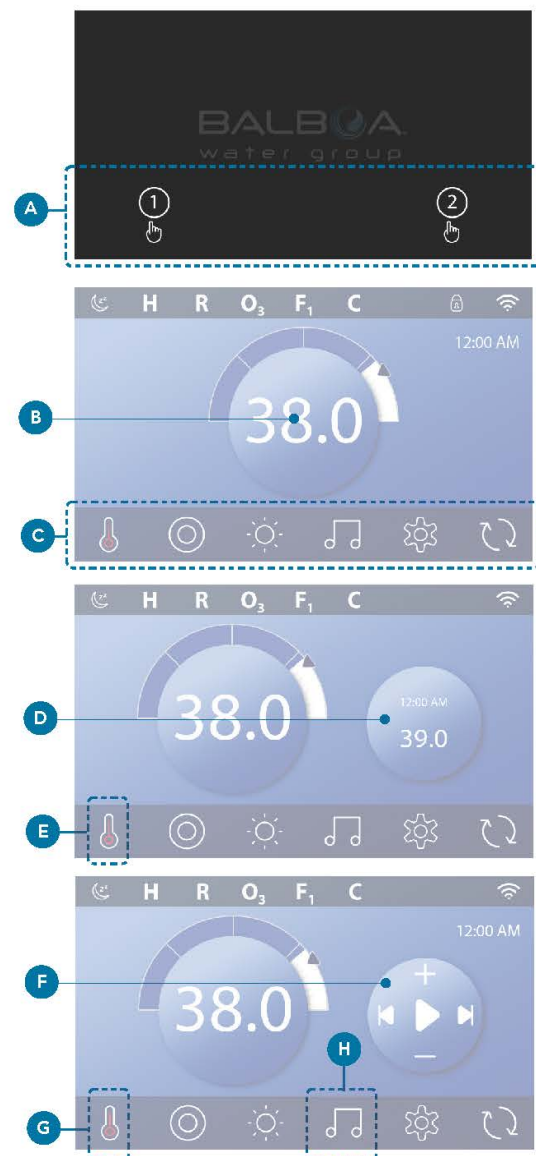

Touche bba™ (H)

Si l'application bba™ est activée, le symbole (F) apparaît quand la touche bba™ est pressée une fois. L'écran de Musique (I) apparaît en pressant une deuxième fois sur la touche bba™. Si bba™ est activé, un cercle blanc apparaît autour de la touche, comme montré ci-contre.

Si bba™ n'est pas activé, l'écran de musique (I) apparaît en pressant la touche bba™ (H).

Si votre spa est équipé avec l'application bba™, référez-vous au guide de l'utilisation de l'application bba™ venant avec le spa.

Noms d'écran

Les noms d'écran apparaissent sur la première rangée sur l'écran. Par exemple, ceci est l'écran des réglages (j). Les noms d'écran sont référencés à travers le guide de l'utilisateur.

Navigation

Naviguez les écrans et/ou les listes avec les flèches suivantes:

- ▲ Haut
- ▼ Bas
- ↶ Devant (K)
- ↷ Droite (K)
- ↶ Derrière (L).

Balayer et sélectionner les éléments dans les listes

Balayer la liste (N) pour trouver le réglage souhaité. La liste aura une flèche indiquant le réglage actuel. Si votre réglage apparaît mais ne s'aligne pas avec la flèche, pressez le réglage souhaité afin qu'il s'aligne avec la flèche.

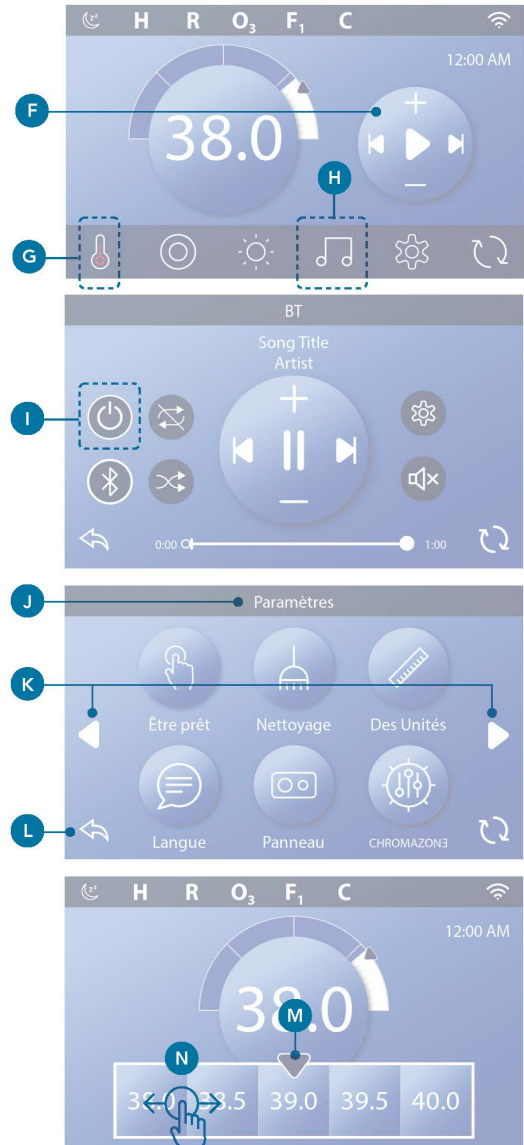

Sauvegarder et Annuler







Après chaque nouveau réglage, pressez la touche Sauvegarder (B) et le changement est complet. Si vous ne voulez pas valider le nouveau réglage, pressez la touche (A) Annuler.

Touches de messages

Les touches de message fournissent des rappels vous aidant à garder un bon fonctionnement du spa. Ces touches aussi fournissent des avertissements pouvant aider les techniciens avec les problèmes.

Quand une touche de message apparaît (C), pressez la touche pour lire le message (D) ou (G). Pressez la touche Retour (E) pour retourner sur l'écran principal, ou pressez la touche Effacer (F) pour effacer le message.

Les touches varient selon le type de message. Voir la liste ci-dessous.

-  Message information
-  Message de rappels
-  Erreur- Erreur normale ou avertissement
-  Erreur – Spa ne fonctionnera pas jusqu'à qu'il soit réparé
-  Bouton de sortie
-  Bouton d'effacement

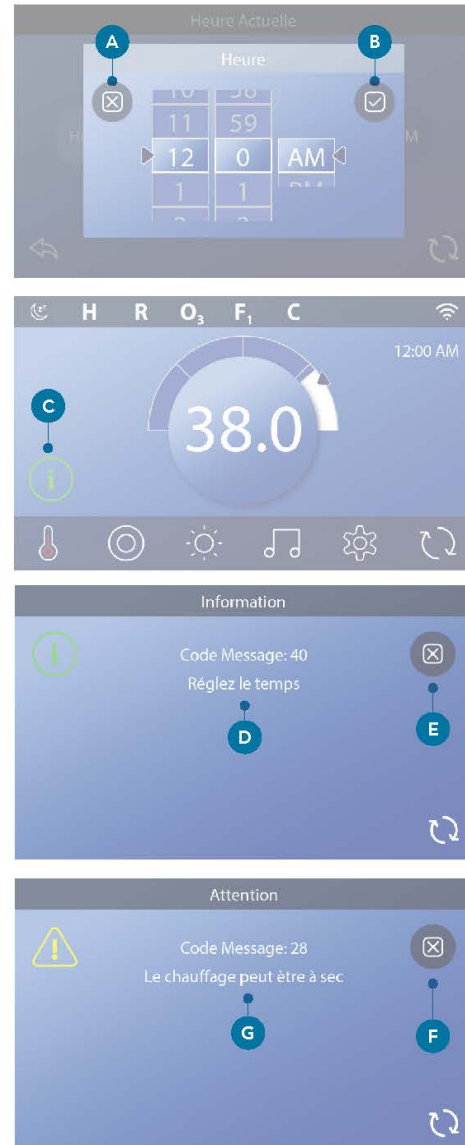

RÉGLER L'HEURE DE LA JOURNÉE

Assurez-vous de régler l'heure de la journée

Suivez le défilé pour régler l'heure de la journée.

- Sur l'écran principal, pressez la touche de réglages (B)
- Sur l'écran des réglages, pressez la touche Heure (C).
- Sur l'écran de l'heure de la journée, pressez la touche (D).
- Le réglage des flèches apparait. Bougez ces flèches (F) pour régler l'heure. Si l'heure choisie s'affiche mais n'est pas alignée avec la flèche, pressez l'heure choisie afin qu'elle s'aligne avec la flèche.
- Appuyez sur le bouton Enregistrer pour enregistrer vos paramètres. Ou, appuyez sur le bouton Annuler pour annuler vos paramètres.

Le réglage de l'heure de la journée est important pour déterminer les heures de filtration et les autres fonctions. Si l'heure-de-la-journée doit être réglée, la touche Message (A) apparait sur l'écran principal ; voir la page précédente pour plus d'informations sur les différentes sortes de touches de messages

NOTE ; Si la puissance est déconnectée du système, l'heure de la journée sera sauvegardée pour plusieurs jours (ceci s'applique seulement pour certains systèmes).

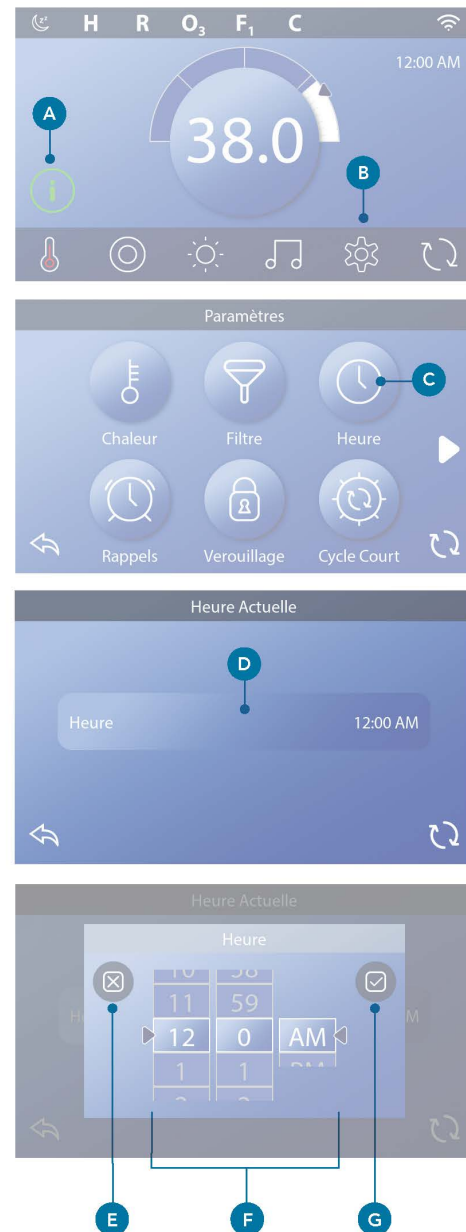

REGLER LA TEMPERATURE

Dans cet exemple, la température est réglée à 38 C (102 F).

- Pressez la touche température de l'eau (A) pour faire apparaître le menu de températures (B). Le cadre central avec la flèche (C) indique la température réglée actuelle.
- Si 38 C (102 F) est déjà affiché, mais n'est pas au centre (D), balayez la flèche au centre (E).
- Si 38 C (102 F) n'est pas affiché (B), balayez la flèche jusqu'à 38 C (102 F) apparait (D).
- Si 38 C (102 F) apparait après l'avoir déplacé mais ne s'arrête pas dans le cadre central, pressez 38 C (102 F).
- Pressez l'affichage de la température de l'eau (A) pour annuler le menu de températures. La température réglée est maintenant 38 C (102 F).

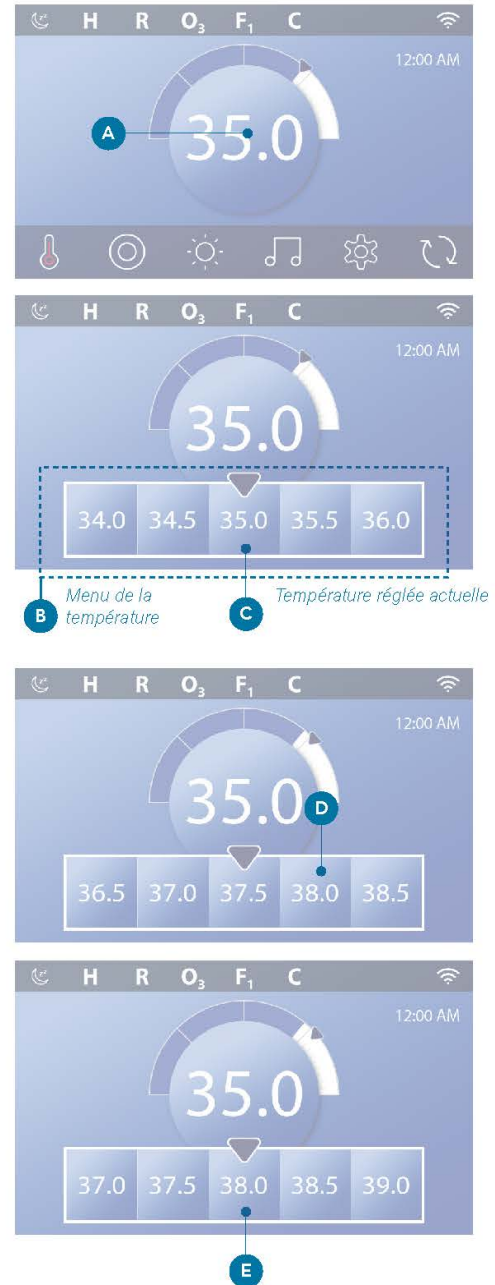

Comment peut-on voir la température réglée?

Pressez la touche Statut Chauffage (A), et la température réglée apparaît dans le petit cercle à droite (B) du cadre central. Pressez la touche Statut Chauffage à nouveau pour faire disparaître le petit cercle.

La température réglée est représentée numériquement et par une flèche bleue (D). La température de l'eau est représentée numériquement et par une barre bleue (C). La différence entre la température de l'eau et la température réglée est représentée par l'écart entre la barre bleue et la flèche bleue (E). S'il n'y a pas d'écart, la température de l'eau et la température réglée sont égales.

Peut-on changer la température réglée avec le petit cercle à droite?

Oui, vous pouvez. Le petit cercle à droite et l'affichage de la touche Température fonctionnent de la même façon. Pressez le petit cercle pour voir le menu des températures. Sélectionnez la température désirée, et pressez le petit cercle une deuxième fois pour faire disparaître le menu de températures. Vous avez à nouveau une nouvelle température pré-réglée.

Comment sait-on que le réchauffeur est allumé ?

Le centre du symbole Statut du Réchauffeur devient rouge (A) quand le réchauffeur est allumé. Le symbole Statut du réchauffeur apparaît en haut dans le coin gauche de l'écran du spa (F) quand le réchauffeur est allumé.

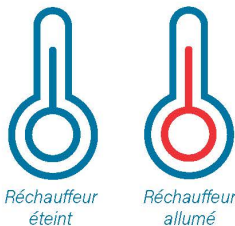

Note: le symbole Statut du Réchauffeur clignote pendant le démarrage du réchauffeur : ceci est normal.

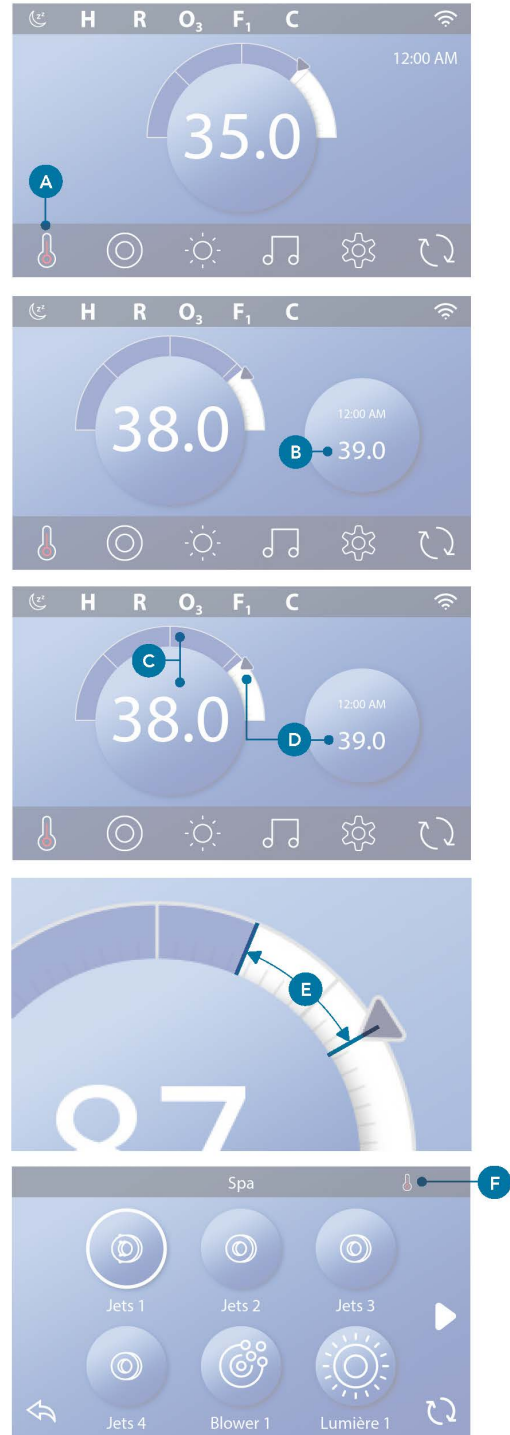

MODE OPERATOIRE DU SPA

Pressez la touche Spa (A) pour voir l'écran du Spa.

Pressez ces touches (B) pour fonctionner les appareils du spa. Certains appareils peuvent s'allumer ou s'éteindre, pendant que d'autres appareils ont plusieurs vitesses. La configuration du spa détermine le nombre de touches et leurs fonctions sur l'écran du spa. L'écran affiche 6 touches maximum. S'il y a plus de 6 touches, une touche de navigation apparaît (D). Pressez la touche de navigation (D), ou balayer, pour voir le prochain écran. Pressez la touche Retour (C) pour naviguer sur l'écran principal.

Si vous laissez les jets fonctionner, ils s'arrêteront automatiquement après un certain temps.

Si le spa a une pompe de circulation, un symbole Pompe de Circulation apparaîtra sur l'écran du spa indiquant son activité seulement (le symbole n'est pas une touche de fonctionnement). La pompe de circulation peut être contrôlée avec une touche pendant le mode d'Amorçage (voir page 26).

Si le spa n'a pas une pompe de circulation, les jets 1 peuvent s'allumer automatiquement une fois. Dans ce cas, une pression sur la touche Jets 1 changera seulement les vitesses mais n'éteindra pas les Jets 1.



REGLAGE DU TEMPS DU CYCLE DE FILTRATION

Garder votre eau propre et prête à être utilisée

Suivez ces étapes pour régler la durée de filtration pour le Cycle 1.

- Pressez la touche Réglages (A) sur l'écran principal.
- Pressez la touche Filtration (B) sur l'écran des Réglages.
- Pressez la touche Départ (E) sur l'écran des Cycles de Filtration.
- Réglez l'heure de départ avec ces touches (I) sur l'écran d'arrêt F1.
- Pressez la touche Fin (F) sur l'écran des cycles de filtration, et suivez les mêmes étapes pour régler l'heure de la fin du cycle.
- Une fois que les heures de départ et d'arrêt sont réglées, pressez la touche Sauvegarder (G) sur l'écran des cycles de filtration.
- Une fois que les heures de départ et d'arrêt sont réglées, la durée apparaît ici (H). Vous avez maintenant réglé la durée du cycle de filtration 1. Le cercle blanc (C) indique que le cycle de filtration 1 est activé (il est toujours activé).

Suivez les mêmes étapes ci-dessus pour régler la durée du cycle de filtration 2.

Comment peut-on voir si le cycle de filtration 2 est activé ?

Le cycle de filtration 2 est activé quand un cercle blanc apparaît autour de la touche. Par exemple, le cycle de filtration 1 est activé (C) sur cet écran, et le cycle de filtration 2 est désactivé (D). Pressez la touche activer/désactiver cycle de filtration 2. Le filtre du cycle 2 fonctionnera seulement s'il est activé.

Note : C'est possible de superposer le cycle de filtration 1 avec le cycle de filtration 2, qui automatiquement écourtera la filtration par le montant de chevauchement.

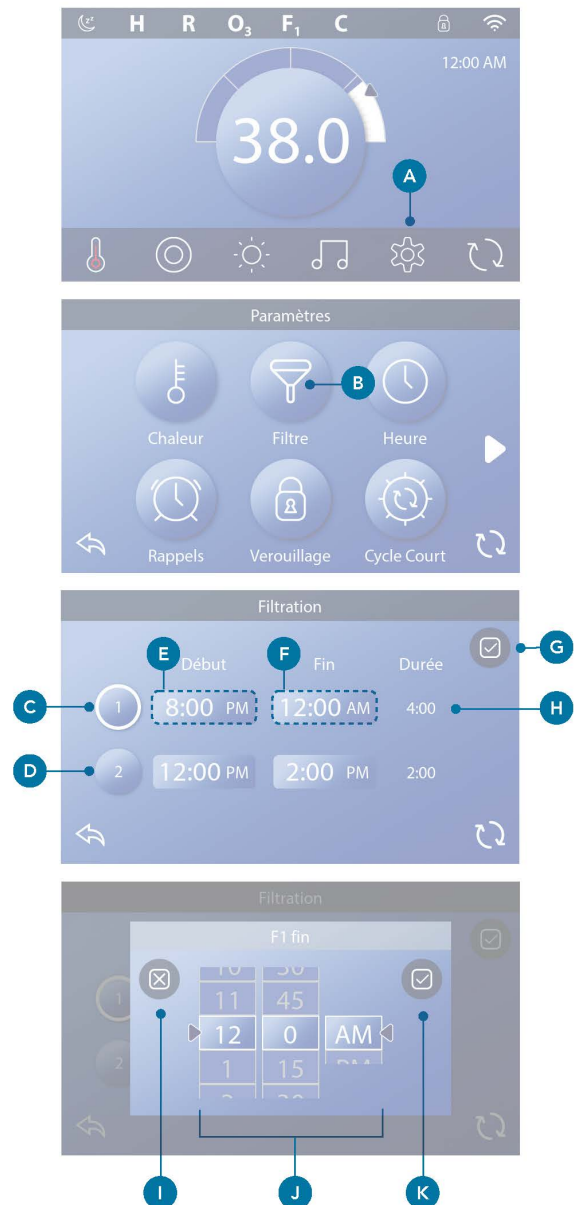

Ajuster la filtration

Modes des pompes d'amorçage

Certains spas peuvent être fabriqués avec les réglages des pompes de circulation permettant la programmation de la durée du cycle de filtration. Certains modes de circ sont préprogrammés pour fonctionner 24 heures par jour et ne sont pas programmables. Referrez-vous à la documentation du fabricant du spa pour tous détails concernant n'importe quel mode des pompes d'amorçage.

Cycles de drainage

Afin de maintenir des conditions sanitaires, aussi bien que protéger contre le gel, les appareils secondaires d'eau purgeront l'eau de leur tuyauterie respective en fonctionnant rapidement au début de chaque cycle de filtration. (Certains systèmes déclencheront un certain nombre de cycles de drainage par jour, indépendamment du nombre de cycles de filtration par jour. Dans ce cas, les cycles de drainage peuvent ne pas coïncider avec le départ du cycle de filtration). Si la durée du cycle de filtration 1 est réglée pour 24 heures, cela permet au cycle de filtration 2 (programmé à démarrer) d'initier un drainage.

La définition des cycles de filtration

1. La pompe du réchauffeur fonctionne toujours pendant le cycle de filtration*
2. Dans le Mode Repos, le chauffage se déclenche uniquement pendant le cycle de filtration.
3. Les drainages se font au départ de chaque cycle de filtration (dans la plupart des systèmes).

**Par exemple, si votre spa est réglé pour une circulation de 24 heures, sauf pour un arrêt quand la température de l'eau est 3 F/1.3 C au-dessus de la température réglée, cet arrêt ne se produit pas pendant les cycles de filtration.*

Réglages supplémentaires

Panneau(x) auxiliaire(s)

Touches spéciales pour des appareils spécifiques

Si le spa a un panneau auxiliaire installé, l'appareil indiqué sur la touche sera activé en pressant simplement la touche correspondance.

Panneaux Auxiliaires



Numéro du Modèle: AX10



Numéro du Modèle: AX20



Numéro du Modèle: AX40

OPERATIONS RESTREINTES

Les exemples suivants expliquent comment verrouiller et déverrouiller le panneau.

VERROUILLER LE PANNEAU

- Pressez la touche Réglages (A) sur l'écran principal. Pressez la touche Verrouillage (B) sur l'écran des réglages.
- Pressez la touche Panneau (C) sur l'écran Verrouiller. "Verrouiller Panneau" peut apparaître en haut de l'écran (D).
- Presser-et-maintenir le bouton "Verrouiller Panneau" pour 5 secondes. Après 5 secondes un symbole Verrouiller (E) apparaîtra sur la rangée du haut. Le symbole Verrouiller apparaîtra aussi sur la rangée du haut de l'écran principal. Le panneau est maintenant verrouillé.

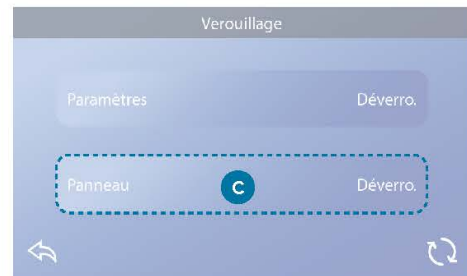
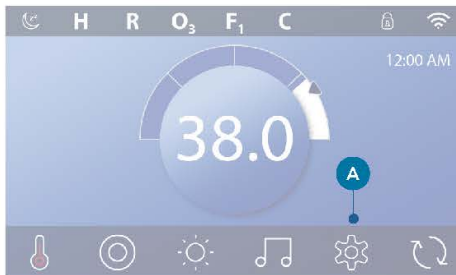

(continue page suivante)

PANNEAU DE DEVEROUILLAGE

- Pressez la touche Panneau (F) dans l'écran Verrouillages, et "Déverrouiller Panneau" apparaîtra en haut de l'écran (G).
- Pressez-et-maintenez "Déverrouillez panneau" (G) pour 5 secondes. Après 5 secondes le symbole Verrouiller s'effacera de la rangée du haut (I) de l'écran Verrouillages. Ce panneau est maintenant déverrouillé.

Le contrôleur peut être restreint pour empêcher une utilisation non souhaitée ou des ajustements de température. Verrouillez le panneau empêche l'utilisation du contrôleur, mais toutes les fonctions automatiques restent actives.

REGLAGES DE VEROUILLAGE ET DE DEVEROUILLAGE

Suivez les mêmes étapes ci-dessus pour verrouiller et déverrouiller les réglages.

Le verrouillage des réglages permet aux jets et autres fonctions d'être utilisés, mais la température réglée et les autres réglages programmés ne peuvent pas être ajustés. Les réglages de verrouillage permettent l'accès à une sélection réduite des éléments du menu. Ceci inclus les cycles de filtration (voir seulement), inverser, livres d'informations et de défauts. Ils peuvent être lus, mais ne peuvent pas être changés ou édités.

Est-ce que les réglages et le panneau peuvent être verrouillés simultanément?

Oui. Le symbole Verrouillage(K) apparaît si les réglages ou le panneau, ou les deux sont verrouillés. Les états actuels de verrouillage sont affichés sur le côté droit des touches (H).

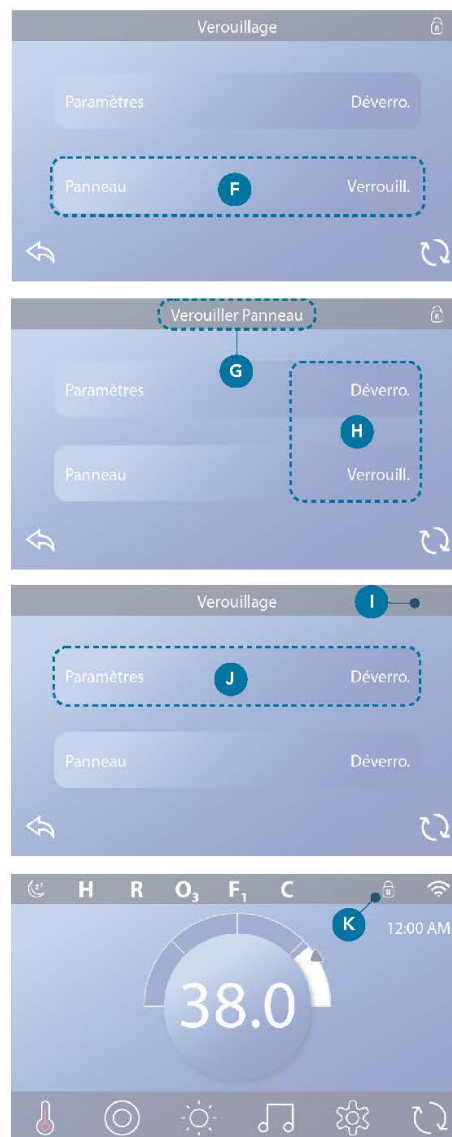

COMPORTEMENT DU SPA



POMPES

Pumps drive water and air through the jets. A pump
Les pompes poussent l'eau et l'air à travers les jets. En principe, une pompe a une ou deux vitesses. Si on la laisse fonctionner, la pompe s'arrêtera toute seule après un certain temps.

POMPES DE CIRCULATION

Une pompe de circulation est en principe plus petite, plus silencieuse, et demande moins d'énergie qu'une pompe de massage utilisée pour les jets. Une pompe de circulation a normalement une vitesse et circule l'eau à travers le système de filtration du spa pour garder l'eau propre. La pompe de circulation aussi fonctionne quand le blower ou n'importe quelle autre pompe fonctionne.

Systèmes de la pompe sans circulation (ou "systèmes non-circ")

Si le spa n'a pas une pompe de circulation, une autre pompe fonctionnera à sa place. La pompe 1 en vitesse basse fonctionne quand le blower ou n'importe quelle autre pompe fonctionne. Si le Spa est en Mode Prêt (voir page 22), la pompe 1 peut être aussi activée pour au moins 1 minute à des intervalles différents pour détecter la température de l'eau (polling) et puis pour chauffer à la température réglée si nécessaire. Quand la pompe en vitesse-basse fonctionne automatiquement, elle ne peut pas être désactivée du panneau, néanmoins la pompe peut démarrer en vitesse haute.

Modes de pompe de circulation

Si le système est équipé avec une pompe de circulation, elle sera configurée pour fonctionner de trois manières différentes.

- 1 - La pompe de circulation fonctionne continuellement (24 heures) avec une pause de 30 minutes à la fois quand la température atteint 1.5 C (3 F) au-dessus de la température réglée (dans les climats chauds).
- 2 - La pompe de circulation fonctionne continuellement, indépendamment de la température de l'eau.
- 3 - Une pompe de circulation programmable fonctionnera quand le système surveille la température (polling), pendant les cycles de filtration, les conditions de gel ou quand une autre pompe fonctionne.

Le mode de circulation spécifique utilisé a été déterminé par le fabricant et ne peut pas être changé dans ce domaine.

Filtration et Ozone

Si le spa n'a pas une pompe de circulation, la pompe 1 et le générateur d'ozone fonctionneront pendant la filtration. Sur les systèmes circ, l'ozone fonctionnera généralement avec la pompe de circulation, mais elle peut être limitée aux cycles de filtration. (Sur certains systèmes circ, la pompe basse 1 fonctionnera avec la pompe de circulation pendant la filtration).

La plupart des systèmes sont programmés en usine avec un cycle de filtration qui fonctionnera le soir (assumant que l'heure de la journée a été programmée correctement) pour faire des économies d'énergie. L'heure et la durée de filtration sont programmables. Un second cycle de filtration peut être activé si nécessaire. Au départ de chaque cycle, les appareils comme le blower, le brumisateur (s'il existe) et les autres pompes fonctionneront brièvement pour purger la tuyauterie afin de maintenir une bonne qualité de l'eau.

Protection contre le gel

Si les capteurs de température à l'intérieur du réchauffeur détectent une température assez basse, les appareils s'activent automatiquement pour fournir la protection contre le gel. Les appareils fonctionneront soit continuellement soit périodiquement en fonction des conditions. Dans les climats plus froids, un capteur de gel optionnel peut être ajouté pour protéger contre les conditions de gel non détectées par les capteurs normaux. Le capteur antigel de protection fonctionne similairement à part les seuils de température déterminés par l'interrupteur. Voir votre revendeur pour plus de détails.

Cycle de Nettoyage (Optionnel)

Quand une pompe ou blower est activé manuellement, un cycle de nettoyage commence 30 minutes après la désactivation de la pompe ou du blower. La pompe et le générateur d'ozone fonctionneront 30 minutes ou plus, en fonction du système. Sur certains systèmes, vous pouvez changer ce réglage.

La durée de fonctionnement des cycles de filtration dépendra de l'utilisation du spa.

ECRANS DE DIAGNOSTIQUES

L'écran Diagnostiques est utile pour les réparateurs de spa.

HerVoici comment naviguer sur l'écran Diagnostiques à partir de l'écran principal. Pressez la touche et ensuite la touche Diagnostiques.

Info ?

Info (A) affiche les différents et identités de ce système.

Modèle du Système

Affiche le Numéro du Modèle du Système

Version du panneau

Affiche le numéro du logiciel dans le panneau de contrôle (D).

Identité du Logiciel

Affiche le numéro d'identité du logiciel du Système.

Signature de configuration

Affiche le checksum de la configuration du système.

Configuration actuelle

Affiche le numéro de configuration.

Réglage de l'interrupteur DIP

Affiche un numéro représentant les positions de l'interrupteur DIP de S1 sur le circuit principal.

Type de réchauffeur

Affiche un numéro d'identité du type de réchauffeur, ou "Standard".

Puissance du Réchauffeur

(Système Amérique du Nord/UL)

Les systèmes d'Amérique du Nord/UL affichent la puissance d'opération configurée pour le réchauffeur.

Puissance du réchauffeur

(Système International/CE)

Les systèmes de contrôle internationaux/CE affichent la moyenne de puissance du réchauffeur configurée pour le contrôle du système.

Erreurs

Erreurs (B) est un journal des 24 dernières erreurs qui peuvent être révisées par un technicien de service. Utilisez les flèches pour voir chaque entrée dans le journal des erreurs. Dans le journal, le mode d'amorçage apparaît pour garder une trace des redémarrages du spa, ce n'est pas une erreur.

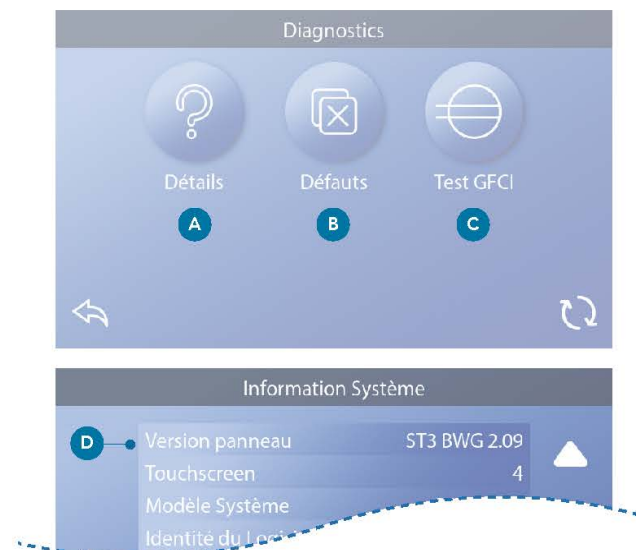

Test GFCI

(Amérique du Nord seulement. Fonction non disponible sur les systèmes certifiés CE).

Votre système peut avoir un GFCI configuré de 3 manières différentes:

1. le test GFCI n'est pas activé.
2. Le test manuel GFCI est activé mais le test FGCI automatique n'est pas activé.
3. Les tests GFCI manuels et automatiques sont activés.

Le test automatique se déclenche dans les 7 jours suivant l'installation du spa et ne se reproduira pas si le test est réussi. (Si le test n'a pas réussi, il se déclenchera à nouveau après le redémarrage du spa).

La touche Test GFCI (C) apparaîtra sur l'écran Diagnostics seulement si le GFCI est activé.

L'écran Test GFCI (voir page suivante) permet au GFCI d'être testé manuellement à partir du panneau et peut être utilisé pour réinitialiser le test automatique.

L'interrupteur de court-circuit à la terre (GFCI) ou le détecteur résiduel de courant (RCD) est un appareil de sécurité important obligatoire pour l'installation du spa.

Utilisé pour vérifier si l'installation est correcte

Votre spa peut être équipé avec une fonction protection GFCI. Si votre spa a cette fonction activée par le fabricant, le test de déclenchement GFCI doit apparaître pour un bon fonctionnement du spa.

Sur certains systèmes: Dans les 1 à 7 jours du démarrage, le spa déclenchera le GFCI pour le vérifier (le nombre de jours est programmé en usine). Le GFCI doit être réinitialisé une fois qu'il a été déclenché. Après que le test de déclenchement GFCI soit fini, n'importe quel déclenchement GFCI ultérieur indiquera un défaut à la terre ou une autre condition dangereuse et la puissance du spa peut être éteinte jusqu'à qu'un technicien règle le problème.

Sur les systèmes n'ayant pas de test GFCI automatique, le test GFCI manuel doit être fait.

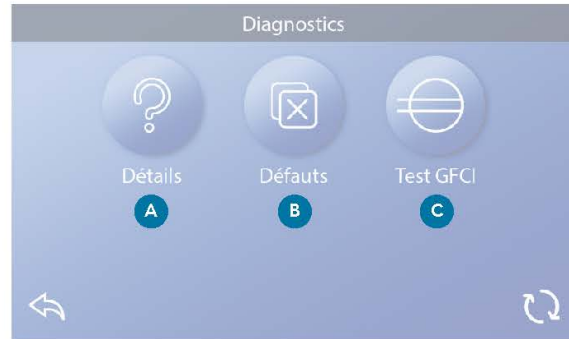

Forcer le test de déclenchement du GFCI

L'installateur peut activer le test GFCI pour se déclencher à tout moment en pressant la touche Test sur l'écran Test GFCI. Le GFCI devrait se déclencher dans les quelques secondes et le spa devrait s'éteindre. Si cela ne se produit pas, fermez la puissance, vérifiez manuellement que le fusible soit installé et que le circuit et le spa soient branchés correctement. Vérifiez la fonction du GFCI avec sa propre touche Test. Remettez la puissance du spa et répétez le test de déclenchement GFCI. Une fois que le test GFCI a été déclenché, réinitialisez le GFCI et le spa fonctionnera normalement à partir de ce point. Vous pouvez vérifier si le test est réussi en navigant l'écran ci-dessus. "Réussi" devrait apparaître sur l'écran GFCI.

Attention:

Pour les systèmes testant automatiquement le GFCI dans les 1 à 7 jours après le démarrage : l'utilisateur doit savoir que ce "test unique" peut se produire. L'utilisateur doit savoir comment réinitialiser le GFCI. En condition de gel, le GFCI ou le RCD doit être immédiatement reprogrammé ou le spa peut être endommagé.

Test GFCI (Continue)

Déclencher le test GFCI

Commencer sur l'écran principal et suivez ces étapes pour déclencher manuellement le test GFCI.

- Pressez la touche Réglages sur l'écran principal.
- Pressez la touche Diagnostics sur l'écran Réglages.
- Pressez la touche Test GFCI sur l'écran Diagnostics. L'écran test GFCI apparaîtra.

Si le statut du test GFCI est "Réussi" (F), vous n'avez peut-être pas besoin de faire le test.

Si le statut du test GFCI est "Armé" (D), procédez à la prochaine étape.

- Pressez la touche Test (E). Dans les 12 secondes à suivre, l'un de ces événements suivants se produira:

1 - Le spa s'éteindra. Une fois le spa éteint, allez sur l'écran GFCI et rebranchez le spa. Le spa ira directement dans le mode d'amorçage. Quand le mode d'amorçage est fini, allez sur l'écran Test GFCI et confirmez pour voir apparaître "Statut GFCI-Réussi" (F).

2 - Un message "GFCI test raté" apparaîtra. Dans ce cas, contactez un technicien de service qualifié.

Touche pour Réinitialiser:

Utilisez seulement la touche Réinitialiser avant de déménager le spa dans un nouvel emplacement. Pressez la touche Réinitialiser et le nouveau test se déclenchera sur le nouvel emplacement.

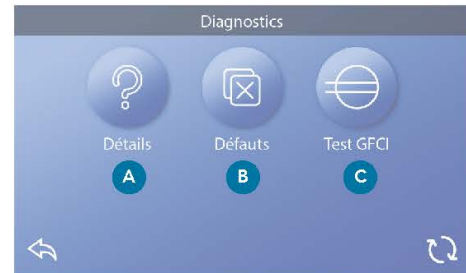

Produit CE

Les systèmes enregistrés CE n'ont pas de test RCD à cause de la nature du service électrique. Le dernier utilisateur doit savoir utiliser correctement le test et remettre le RCD.

REGLAGES DE CHAUFFAGE

Prêt à en profiter!

Assurez-vous que le spa est prêt et chauffé. Sur l'écran principal, naviguer l'écran Réglages du réchauffeur en pressant la touche Réglages. Pressez la touche Chauffage, et l'écran Réglages du Réchauffeur apparaîtra (A). L'écran Réglages du réchauffeur n'a pas une touche Sauvegarder ou Annuler, donc les changements se feront immédiatement.

Mode de Chauffage (B)

Prêt **R**

Le mode Prêt (B) garde la température de l'eau à moins de 1 F (0,5 C) de la température réglée. Par exemple, si la température est réglée pour 39,0 C (102 F), la température restera plus ou moins de 0,5 C (1 F) autour de 39 C (102 F). Pressez la touche Mode Chauffage (B) pour changer entre le mode Prêt et Repos. Le symbole Prêt apparaît sur le Menu principal quand le spa est en Mode Prêt.

Repos **RE**

Le mode Repos fonctionne exactement comme le mode Prêt, sauf que le mode Repos chauffe seulement l'eau pendant les cycles de filtration (voir page 13). Pressez la touche Mode Chauffage (B) pour changer entre les modes Prêt et Repos. Le symbole Repos apparaît sur l'Écran principal quand le spa est en Mode Repos.

Prêt en Repos **RR**

Mode Prêt-a-Repos est le même que le mode Repos, sauf que le mode Prêt en Repos chauffe l'eau, si nécessaire, pour une heure quand les Jets 1 fonctionnent. Le symbole Attente apparaît sur l'Écran principal quand le spa est en Mode Attente.

Si le spa est en mode Prêt en Repos et vous voulez aller sur l'écran Réglages Chauffage (A), cette opération annulera le mode Prêt en Repos et le spa reviendra dans le mode Repos, même si vous ne pressez aucune touche sur l'écran de réglages Chauffage.

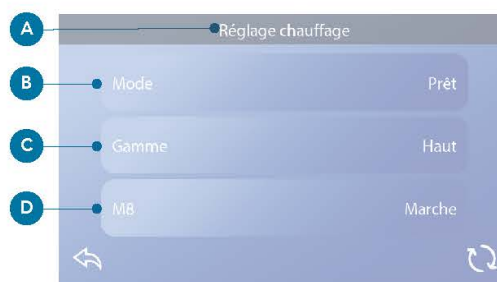

Pompe du Réchauffeur

Afin que le spa chauffe, une pompe a besoin de circuler l'eau au travers du réchauffeur. Cette pompe s'appelle "Pompe du Réchauffeur".

La pompe du réchauffeur peut être soit une pompe à 2 vitesses (Pompe 1) ou une pompe de circulation. Si le réchauffeur a une pompe 1 à 2 vitesses, le mode Prêt circulera l'eau à différents intervalles, utilisant la Pompe 1 en vitesse basse afin de maintenir une température de l'eau constante, de chauffer si besoin, et de rafraîchir l'affichage de la température. Cela s'appelle "polling".

Le mode Repos permettra le chauffage seulement durant les cycles de filtration programmés. Puisque polling ne se produit pas, l'affichage de la température peut ne pas montrer une température actuelle jusqu'à que la pompe du réchauffeur ait fonctionné pour plus d'une minute ou deux. Quand la pompe fonctionne automatiquement (par exemple pour chauffer), vous pouvez changer entre la vitesse basse et la vitesse haute mais vous ne pouvez pas désactiver la pompe du réchauffeur.

Plage de température (C)

Il y a deux sortes de plages de température: haute et basse.

Haute **H**

La température de l'eau peut être réglée entre 26.6 – 40.0 C (80 – 104 F) quand la plage de température est réglée sur plage haute. Pressez la touche « plage de température (C) pour changer entre la plage haute et basse. Le symbole Haut apparaît sur la rangée du haut de l'Ecran principal quand le spa est en plage haute.

Basse **L**

La température de l'eau peut être réglée entre 10.0 – 37.2 C (50 – 99 F) quand la plage de température est réglée sur plage basse. Pressez la touche de Plage de température (C) pour changer entre la plage haute et basse. Le symbole Bas apparaît sur la rangée du haut de l'Ecran principal quand le spa est en plage basse.

Les différentes plages de température haute et basse peuvent être déterminées par le fabricant.

Protection antigel est activée dans les plages haute et basse.

M8

Pressez la touche M8 (D) pour l'allumer ou l'éteindre. La fonction M8 recherche des opportunités pour diminuer l'utilisation de la pompe pour des raisons économiques. M8 fonctionne par défaut. M8 est une fonction optionnelle et peut ne pas apparaître dans tous les systèmes.

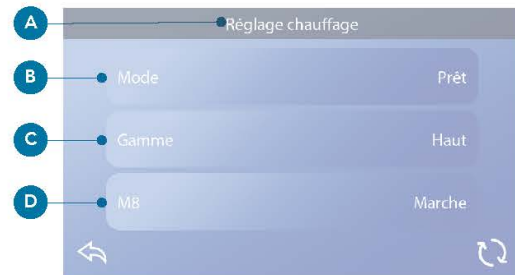

ECRAN DES REGLAGES

Ajustez votre spa avec une grande sélection de réglages.

Au départ de l'écran principal, pressez la touche Réglages pour voir l'écran des réglages (A). Pressez les flèches de navigation pour voir tous les écrans Réglages.

Chauffage

Assurez-vous que le spa soit chauffé et prêt avec les réglages du réchauffeur. (Voir page 22).

Filtre

Gardez l'eau du spa propre et prête en programmant les cycles de filtration (voir page 13).

Temps

Réglez l'heure pour s'assurer que les fonctions planifiées aient leur propre temps (voir page 9).

Rappels

Les rappels (A) sont des messages de maintenance s'affichant périodiquement.

Verrouillages

Verrouillez le panneau et/ou le réglage (voir page 15).

Cycle de Lumière (Optionnel)

Utilisez le cycle de lumière (A) pour allumer ou éteindre les lumières du spa.

Maintenance

Le mode Maintenance (B) est utilisé pour désactiver les pompes pendant les fonctions de service comme le nettoyage ou le remplacement d'un filtre. Le mode Maintenance fonctionne pour 1 heure à moins que vous sortiez du mode manuellement. Si le service du spa a besoin de plus d'1 heure, le mieux est d'éteindre le spa. Le symbole Maintenance sur l'écran Réglages met le spa en Mode Maintenance et affiche l'écran Maintenance système. Pressez à nouveau pour sortir du mode Maintenance.



Mode Maintenance (continue)

Mode de drainage (optionnel)

Certains spas ont une fonction spéciale permettant à la pompe 1 d'être activée pendant le drainage de l'eau. Si disponible, cette fonction a un composant de mise en attente.

Nettoyage

Quand une pompe ou blower est activé par une pression, un cycle de nettoyage commence 30 minutes après que la pompe ou blower soit éteint ou ait fini. La pompe et le générateur d'ozone fonctionneront pour 30 minutes ou plus, dépendant du système. Sur certains systèmes, vous pouvez changer le système.

Unités

Unités pour temps et températures spécifiques (B). Les choix de température sont en Celsius ou Fahrenheit. Les choix d'affichage du temps sont 12 heures ou 24 heures.

Language

Sélectionnez à partir d'une sélection de langues.

Panneau

SRéglez le temps pour le panneau d'aller en mode repos après la dernière activité. Le défaut est 1 minute. Un temps court (1 minute) est recommandé pour éviter que l'eau active les touches en éclaboussant.

CHROMAZONE™ (Optionnel)

Si le spa est équipé avec CHROMAZONE™, référez-vous au guide de l'utilisateur CHROMAZONE™ venant avec le spa. Si un guide n'est pas inclus, contactez le vendeur du spa ou le fabricant.

Diagnostiques

Les techniciens de spa peuvent trouver des informations utiles et les fonctions dans Diagnostiques (C) (voir page 19).



REEMPLIR

Suivez ces étapes pour la préparation du spa.

Préparation et remplissage

Remplissez le spa à son niveau correct de fonctionnement. Assurez-vous d'ouvrir toutes les vannes et les jets dans la tuyauterie avant le remplissage pour permettre à l'air de s'échapper au maximum de la tuyauterie et du système de contrôle pendant le remplissage.

Mode d'amorçage - M019*

Après la séquence de démarrage initial, le contrôle entrera dans le mode d'amorçage et affichera l'écran du mode d'affichage. Seulement les symboles de la pompe apparaîtront sur l'écran du mode d'amorçage. Dans ce mode, le réchauffeur est désactivé pour permettre à l'amorçage de finir sans la possibilité de dynamiser le réchauffeur sous des conditions d'écoulement lent ou pas d'écoulement.

Amorçage des pompes

Aussitôt que l'affichage apparaît ci-dessus sur l'écran, pressez la touche Jets 1 une fois pour démarrer la pompe 1 en vitesse basse et à nouveau pour passer en vitesse haute. Appuyez également sur pompe 2 ou la touche Aux, si vous avez une deuxième pompe, pour la démarrer. Les pompes fonctionnent maintenant en vitesse haute pour faciliter l'amorçage. Si les pompes n'ont pas été amorcées après 2 minutes, et l'eau ne s'écoule pas des jets dans le spa, ne laissez pas les pompes fonctionner. Eteignez

les pompes et répétez le processus. Note : l'arrêt et la remise de l'alimentation initiera une nouvelle session d'amorçage de la pompe. Quelquefois cette opération aide à l'amorçage. Ne pas répétez cette opération plus de 5 fois. Si la pompe ne s'amorce pas, arrêtez l'alimentation du spa et appelez un technicien. Important : une pompe ne doit pas être autorisée à fonctionner sans amorçage plus de 2 minutes. Sous AUCUNE circonstance, une pompe devrait être autorisée à fonctionner sans amorçage au-delà de la fin des 4-5 minutes du mode d'amorçage. Cela pourrait entraîner des dégâts à la pompe et provoquer l'enclenchement du réchauffeur et entraîner une surchauffe.

Sortie du mode d'amorçage

Le système déclenchera automatiquement le chauffage normal et la filtration à la fin du mode d'amorçage, qui dure 4 minutes. Vous pouvez sortir du mode d'amorçage manuellement en pressant la touche Retour sur l'écran du mode d'amorçage. Notez que si vous ne sortez pas du mode d'amorçage manuellement, le panneau de commande comme décrit ci-dessus, le mode d'amorçage s'éteindra après 4 minutes. Assurez-vous que les pompes aient bien été amorcées à ce moment-là. Une fois que le système est sorti du mode d'amorçage, le panneau de commande affichera l'écran principal, mais l'affichage ne montrera pas encore la température de l'eau. Ceci est parce que le système demande l'écoulement de l'eau pendant 1 minute au travers du réchauffeur pour déterminer la température de l'eau et l'afficher.

* MOXX est un message codé.

MESSAGES

Messages généraux

Plusieurs alertes et messages peuvent être affichés dans une séquence.

Possibilités de gel

Un potentiel de gel a été détecté, ou l'interrupteur Gel Auxiliaire a été fermé. Tous les appareils d'eau sont actifs. Dans certains cas, les pompes sont allumées ou éteintes et le réchauffeur peut opérer pendant la protection gel. Ceci est un message opérationnel, pas une erreur d'indication. .

L'eau est trop chaude - M029*

Le système a détecté une température du spa à 43 C (110 F) ou plus, et les fonctions du spa sont désactivées. Le système se reprogrammera automatiquement quand la température de l'eau est en-dessous de 42 C (108 F). Vérifiez pour un fonctionnement prolongé de la pompe ou une température ambiante plus haute.

Le niveau de l'eau est trop bas

Le message peut seulement apparaître sur un système utilisant un capteur de niveau d'eau. Il apparaît chaque fois que le niveau d'eau est trop bas (ou que le capteur du niveau d'eau est déconnecté), et automatiquement disparaît quand le niveau de l'eau est suffisant. Les pompes et le réchauffeur s'éteignent quand ce message apparaît.

Messages liés avec le réchauffeur

L'écoulement de l'eau est trop lent - M016**

Il n'y a pas assez d'eau au travers du réchauffeur pour éloigner la chaleur loin de l'élément chauffant. Le réchauffeur démarrera à nouveau après 1 minute. Voir "Contrôles liés à l'écoulement" ci-dessous.

L'écoulement de l'eau est insuffisant*- M017**

Il n'y a pas assez d'eau à travers le réchauffeur pour éloigner la chaleur loin de l'élément chauffant et le réchauffeur a été désactivé. Voir "contrôles liés à l'écoulement" ci-dessous. Une fois le problème réglé, reréglez le message*.

Le réchauffeur peut être sec*- M028**

Possibilité d'un réchauffeur sec, ou pas assez d'eau dans le réchauffeur pour le démarrer. Le spa est éteint pour 15 minutes. Annuler ce message* pour redémarrer le réchauffeur. Voir "Contrôles liés à l'écoulement" ci-dessous.

Le réchauffeur est sec*-M027**

Il n'y a pas assez d'eau dans le réchauffeur pour le démarrer. Le spa est éteint. Une fois le problème résolu, vous devez effacer le message* pour redémarrer le réchauffeur. Voir "Contrôles liés à l'écoulement".

Le réchauffeur est trop chaud* - M030**

Un des capteurs de température de l'eau a été détecté autour de 48 C (118 F) dans le réchauffeur et le spa est fermé. Vous devez effacer le message* quand l'eau est en-dessous de 42 C environ (108 F). Voir "Contrôles liés à l'écoulement".

Contrôles liés à l'écoulement de l'eau

Vérifiez le niveau d'eau, les restrictions de débit d'aspiration, les valves fermées, l'air coincé dans la tuyauterie, trop de jets fermés ou encore une pompe mal amorcée comme raisons possible.

Messages liés aux sondes de température

Les sondes sont désynchronisées - M015**

Les sondes de température peuvent être désynchronisées par -16 C (3 F). Appelez pour service si le message ne disparaît pas dans les quelques minutes suivantes.

Les sondes sont désynchronisées. Appelez pour service*- M026**

Les sondes de température SONT désynchronisées. L'erreur a été établie pour au moins 1 heure. Appelez pour service.

Problème avec la sonde A, Problème avec sonde B Sonde A: M031**, Sonde B : M032**

Une sonde de température ou une sonde de circuit est cassée. Appelez pour Service.

Messages liés au système

Echec de la mémoire programmée* - M022**

Au démarrage, le système a échoué le test de check sum du programme. Ceci indique un problème avec le firmware (programme de l'opération) et nécessite un technicien qualifié.

Les réglages ont été effacés. (Erreur de la mémoire persistante) * - M021**

Contactez votre revendeur si ce message apparaît plus d'une fois au moment du démarrage.

L'horloge ne fonctionne pas* - M020**

Contactez votre revendeur ou le service clientèle.

Erreur de Configuration

Le spa ne démarre pas. Contactez votre revendeur ou service clientèle.

Le test GFCI a échoué

(Le système ne peut pas déclencher le GFCI) - M036**

(Amérique du Nord seulement) Peut indiquer une installation dangereuse. Contactez votre revendeur ou le service clientèle.

Une pompe peut être bloquée - M034**

L'eau peut être surchauffée. ÉTEIGNEZ LE SPA. N'ENTREZ PAS DANS L'EAU. Contactez votre revendeur ou le service clientèle.

Temperature trop élevée - M035**

Une pompe semble s'être bloquée la dernière fois que le spa a été branché. ÉTEIGNEZ LE SPA. N'ENTREZ PAS DANS L'EAU. Contactez votre vendeur ou service clientèle.

Messages de Rappel

Messages de rappel peuvent être effacés à partir du panneau. Pressez le symbole Effacer pour effacer le message de rappel.

Aide à la maintenance générale

Les messages de Rappel peuvent être supprimés en utilisant l'écran Rappels. Les messages de rappel ont été choisis individuellement par le fabricant. Ils peuvent être désactivés entièrement, ou il peut y avoir un nombre limité de rappels sur un modèle spécifique. La fréquence de chaque rappel (i.e. sept jours) peut être spécifiée par le fabricant.

Verifier le Ph

Peut apparaître sur un calendrier régulier, tous les 7 jours. Vérifiez le pH avec un kit de test et ajuster le pH avec les produits chimiques corrects.

Verifier le désinfectant

Peut apparaître sur un calendrier régulier, par ex. tous les 7 jours. Vérifiez le niveau du désinfectant et autre dosage chimique de l'eau avec un kit de test et ajuster avec les produits chimiques corrects.

Verifier l' ozone

Peut apparaître sur un calendrier de maintenance régulier. Changez l'ampoule UV selon les instructions du fabricant.

Messages de rappel (Continue)

Contrôle technique

Additional messages may appear on specific systems.

Des messages supplémentaires peuvent apparaître sur des systèmes spécifiques.

Nettoyez le filtre

Peut apparaître sur un calendrier de maintenance régulier, par ex. tous les 30 jours. Nettoyez le filtre selon les instructions du fabricant.

Tester le GFCI (ou RCD)

Peut apparaître sur un calendrier de maintenance régulier, par ex. tous les 30 jours. Le GFCI ou RCD sont des appareils de sécurité importants et doivent être testés régulièrement pour vérifier leur fiabilité. Chaque utilisateur doit être formé pour tester sans danger le GFCI ou RCD associé avec l'installation du spa. Un GFCI ou RCD aura une touche TEST ou REINITIALISER qui permet à l'utilisateur le bon fonctionnement.

Changez l'eau

Peut apparaître sur un calendrier de maintenance régulier, par ex. tous les 90 jours. Changez l'eau du spa régulièrement pour maintenir une balance chimique correcte et des conditions sanitaires.

Nettoyez la couverture

Peut apparaître sur un calendrier régulier, par ex. tous les 180 jours. Les couvertures en vinyle doivent être nettoyées et bien conditionnées pour une durée de vie maximale.

Traitez le bois

Peut apparaître sur un calendrier de maintenance régulier, par ex. tous les 180 jours. Les plinthes et les meubles en bois doivent être nettoyés et conditionnés selon les instructions du fabricant pour une durée de vie maximale.

Changez le filtre

Peut apparaître sur un calendrier régulier, par ex. tous les 365 jours. Les filtres doivent être remplacés occasionnellement pour un bon fonctionnement du spa et des conditions sanitaires.

Changez l'ampoule UV

Peut apparaître sur un calendrier de maintenance régulier. Changez l'ampoule UV selon les instructions du fabricant.

Messages divers

Réglez l'heure de la journée

Quand le panneau de commande affichant le message est allumé, l'heure de la journée est réglée pour midi. Le réglage de l'heure correcte de la journée est important pour déterminer les cycles de filtration et les autres fonctions de base. (Voir page 9).

Erreur de communication

Le panneau de commande ne reçoit pas de communication à partir du système. Le message peut apparaître brièvement pendant le démarrage du système. C'est normal. Si le message ne s'efface pas rapidement, appelez pour service.

Test du logiciel installé

Le système de contrôle comprend un test du logiciel. Appelez pour service.

Notes de message

Certains messages incluent un texte "Appelez pour Service" vous demandant d'appeler un technicien qualifié de service pour régler le problème.

Si le panneau est verrouillé et un message d'alerte apparaît, l'écran Verrouillage apparaîtra (il faudra le déverrouiller) avant que vous puissiez effacer le message.

En pressant le symbole Erreur/Attention/ Rappel/Info sur l'écran de messages, l'écran d'informations du système apparaîtra pour vous ou pour un technicien afin de mieux comprendre quel est le problème. L'écran de messages réapparaît après être sorti de l'écran d'information du système.

RETIREMENT & REMPLACEMENT DE VOTRE FILTRE

Nos différents modèles de spas peuvent avoir différents systèmes de filtration. Identifiez votre modèle parmi cette liste avec un (✓).

ÉCUMOIRE "DYNAFLO"

1 cartouche vertical. 75' carré 14 13/16" (37.6cm) de haut (part #PLBS75)



- 1) Coupez l'alimentation du spa au disjoncteur.
- 2) Tournez l'anneau de garniture pour le déverrouiller du corps du filtre. Cela vous permettra de retirer l'anneau et les sections du déversoir télescopiques.
- 3) Retirez le panier
- 4) Soulevez la cartouche vers le haut et hors du corps du filtre
- 5) Examinez, nettoyez, faites pivoter ou remplacez la cartouche si nécessaire
- 6) Faites l'inverse pour réinstaller.

ÉCUMOIRE "XL"

2 cartouches verticales. 50' carré 8" (20cm) de haut (part #PPG-50P4)



- 1) Coupez l'alimentation du spa au disjoncteur.
- 2) Enlever le couvercle.
- 3) Retirez les cartouches en les tournant jusqu'à ce qu'elles sortent de leur support.
- 4) Faites l'inverse pour réinstaller.

ENTRETIEN

Afin de protéger l'équipement et les baigneurs qui utilisent votre spa, un entretien régulier doit être effectué.

ENTRETIEN DE LA SURFACE EN ACRYLIQUE

Cette superbe surface en acrylique est obtenue à partir des matériaux les plus lustrés et de la plus haute qualité disponible. La surface est dure et non poreuse, ce qui prévient l'accumulation de saletés et procure une meilleure résistance aux taches que tout autre matériau en plastique. Lorsqu'il est utilisé normalement, votre spa conservera sa belle apparence avec un minimum d'entretien. Alors, pour maintenir cette apparence lustrée et élégante, il suffit de suivre ces étapes simples:

- Utilisez des nettoyeurs domestiques non-abrasifs pour la plupart des travaux de nettoyage. (Par exemple : LYSOL® BASIN, NETTOYEUR POUR BAIGNOIRE ET TUILE, GLASS PLUS®, MR. CLEAN® et TOP JOB®, ou un savon à vaisselle doux tel que IVORY LIQUIDE®). Rincez à fond et asséchez avec un chiffon propre.
- N'utilisez jamais de nettoyeurs abrasifs.
- Ne mettez jamais la surface en acrylique de votre spa en contact avec des produits tels que l'acétone (dissolvant de vernis à ongle), le vernis à ongle, une solution de nettoyage à sec, du solvant à peinture ou à laque, de l'essence, de l'huile de pin, etc.
- Retirez la poussière et la boue séchée avec un chiffon doux et humide.
- Nettoyez les taches de graisse, d'huile, de peinture ou d'encre avec de l'alcool à friction.
- Évitez d'utiliser des lames de rasoir ou autres instruments tranchants qui pourraient égratigner la surface du spa. Les petites égratignures peuvent être enlevées en appliquant une mince couche de cire automobile en pâte et en les polissant doucement avec un chiffon propre. Pour les égratignures plus prononcées, sablez légèrement la surface à traiter avec un papier sablé de 600 grains "humide" (jamais à sec) et polissez avec une pâte à polir à grain fin.

Si vous négligez de rincer à fond après un nettoyage, il y aura un excès de mousse au moment du remplissage et lors de la première utilisation de votre spa. Une application périodique d'une cire de qualité augmente le lustre de la surface et en protège le fini.

NETTOYAGE DU CABINET

Le nettoyage du cabinet s'effectue facilement et rapidement avec des produits d'entretien ménager ordinaires. La solution nettoyante doit être appliquée puis essuyée immédiatement. La solution nettoyante ne doit pas rester sur la surface pendant une période prolongée.

Nettoyants recommandés:

Windex®, Glass Plus®, 409® Glass & Surface, Spic and Span®, Fantastik® tout usage, Regency® (vitres et surfaces), Clorox® Clean-Up et Fantastik® Orange Action

Nettoyants à éviter:

Les nettoyants sévères avec du glycol ou de l'éthanol et les types de solvants qui peuvent ramollir le revêtement.

Les nettoyants tels que Goof Off®, les nettoyants à tout usage, les nettoyants à base de citron, les nettoyants et solvants abrasifs tels que l'acétone, les décapants pour peinture et les diluants à peinture-laque ne sont PAS recommandés pour nettoyer le cabinet.

RÉINSTALLATION D'UN PANNEAU DE CABINET POLYSTEEL

Le long de la partie inférieure de la structure, vous devriez trouver deux petits trous pilotes, chacun à distance d'environ un tiers de chaque coin. Si vous placez une vis dans chaque trou (de quelques tours), vous pouvez déposer le panneau sur ces vis pour le soutenir pendant l'installation.

COUVERCLE THERMIQUE RIGIDE DU SPA

Un spa découvert laisse échapper 90 % de plus de sa chaleur. L'évaporation de l'eau affecte l'équilibre des produits chimiques et peut créer des problèmes d'humidité si le spa est installé à l'intérieur.

Les couvercles thermiques rigides sont conçus pour offrir une belle apparence et une efficacité thermique maximales. Ils sont munis d'une charnière centrale afin de faciliter leur manipulation et la fermeture éclair permet de remplacer les pièces de styromousse si elles sont endommagées.

Pour assurer un ajustement serré, la jupe du couvercle s'adapte parfaitement au rebord du spa. Les poignées sont placées de telle sorte que même un couvercle de grande dimension peut être ouvert par 1 seule personne.

Les verrous comprennent une section reliée au patio ou à la jupe, ce qui empêche les enfants ou les animaux d'entrer dans le spa.

- Ne traînez PAS le couvercle en travers sur spa ou sur le patio. Pliez-le d'abord, puis retirez-le avec l'aide de quelqu'un.
- Ne placez PAS le spa dans un endroit où de grandes quantités de neige sont susceptibles de s'accumuler sur le couvercle. Si de la neige s'accumule, retirez-la avec précaution.
- N'enlevez PAS la neige du couvercle avec une pelle car vous risqueriez de le déchirer.
- Ne montez PAS sur le couvercle. La garantie ne couvre pas le bris de styromousse ou la déchirure du couvercle de vinyle.
- N'utilisez PAS de nettoyant abrasif ou de produits destinés au traitement du cuir. Utilisez seulement de l'eau et un détergent doux.

ENTRETIEN DES JETS

Le débit de plusieurs des jets de votre spa est réglable. Le réglage de débit par les pièces internes de ces jets peut être affecté par des débris dans l'eau du spa. Si vous sentez que le réglage de débit devient plus difficile, vous devriez enlever les pièces internes et les laver lors du prochain remplissage/vidange prévus pour le spa.

Comment enlever et nettoyer les jets

- 1) Tournez la face du jet en position de débit maximum (complètement en sens inverse des aiguilles d'une montre).
- 2) La face du jet donnera l'impression qu'elle s'est arrêtée, mais si vous continuez de tourner la face, les pièces internes se dégageront du corps du jet.
- 3) Examinez l'intérieur du corps et des pièces internes du jet en cas de débris ou dépôt de calcium.
- 4) Essuyez l'intérieur du corps du jet, au besoin.
- 5) Lavez les pièces internes dans votre évier de service. Brossez-les délicatement, au besoin.
- 6) Pour remonter les pièces internes du jet, revisser le jet jusqu'à ce que vous sentiez une petite résistance. Ensuite continuez à visser et le corps du jet prendra sa place.

Si vous remarquez des niveaux élevés de dépôt de calcium ou une décoloration des pièces internes du jet après les avoir enlevées, vous devriez apporter un échantillon de l'eau de votre spa à votre dépositaire pour un examen.

SYSTÈME DE FILTRATION

INFORMATIONS GÉNÉRALES

Vous devez inspecter régulièrement les cartouches de filtre pour vous assurer qu'elles sont propres. Lorsque les cartouches s'encrassent elles peuvent affecter :

- **Le chauffage de l'eau:** un débit restreint peut amener un code d'erreur sur le clavier et le chauffage sera coupé.
- **La qualité de l'eau:** un changement dans le système d'ozone et de la plomberie peut diminuer la qualité de votre eau.

Garder des cartouches de remplacement permet de faire une rotation et vous donne le temps de les nettoyer sans affecter la filtration.

Note spéciale: Les cartouches de remplacement peuvent sembler similaires mais utiliser la mauvaise cartouche peut causer des problèmes. Vérifiez avec votre détaillant pour identifier les bonnes cartouches.

NETTOYAGE DES CARTOUCHES

- 1) Enlevez les plus gros débris avec un jet d'eau.
- 2) Les contaminants qui causent le brunissement des cartouches requièrent un trempage pendant la nuit avec un nettoyant spécifique pour être éliminés. Voyez avec votre détaillant.
- 3) Utilisez un grand contenant de plastique et suivez les instructions. Gardez hors de la portée des enfants.
- 4) Rincez bien la cartouche pour enlever les produits.
- 5) Laissez sécher avant de réutiliser.
- 6) Brossez légèrement l'intérieure des plis pour bien compléter le nettoyage.



VIDANGE ET FERMETURE DE VOTRE SPA

QUAND VIDANGER VOTRE SPA

Les baigneurs et les traitements chimiques laissent des matières solides qui se diluent et s'accumulent dans l'eau de votre spa. Une eau trouble et difficile à contrôler est le signe d'un taux élevé de matières solides dissoutes.

Si vous êtes dans le doute, souvenez-vous que le meilleur produit pour votre spa est l'eau fraîche!

COMMENT VIDANGER VOTRE SPA

- 1) Baissez le thermostat de votre spa et laissez à l'eau le temps de se refroidir. Enlevez le couvercle et faites fonctionner la pompe à régime élevé jusqu'à ce que l'eau soit refroidie.
- 2) Coupez l'alimentation du spa.
- 3) Fixez un tuyau d'arrosage de dimension appropriée au raccordement de vidange (voir ci-dessous).
- 4) Placez l'autre extrémité du tuyau à un endroit approprié pour recevoir l'eau souillée.
- 5) Une fois la soupape de vidange ouverte, le spa se vide par gravité et ne requiert aucune surveillance.
- 6) Pendant la vidange, déplacez l'eau autour des sièges vers le fond du spa. La vidange s'arrêtera à la hauteur du drain.
- 7) Retirez l'eau restante avec un aspirateur d'atelier, d'une éponge et d'un seau ou diluez simplement la petite quantité d'eau restante avec l'eau de remplissage.
- 8) Avant de remplir votre spa, nettoyez la surface au besoin.
- 9) N'oubliez pas de refermer la soupape de vidange avant de remplir votre spa.

Pour accélérer la vidange, vous pouvez utiliser une pompe submersible que vous trouverez dans la plupart des quincailleries.

Drain MAGIC (Cabinet extern)

INSTRUCTIONS D'UTILISATION DU SYSTÈME DE DRAINAGE



1. Médaille en position fermée.

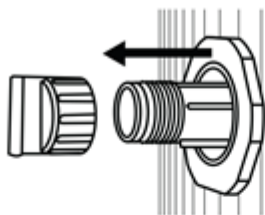

2. Système de drainage fermé, en position sortie (tirer sur le drain pour le sortir complètement. Enlever le bouchon et le mettre dans un lieu sûr).

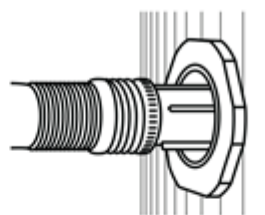

3. Système de drainage fermé, en position complètement sortie (visser le tuyau d'arrosage sur le drain).

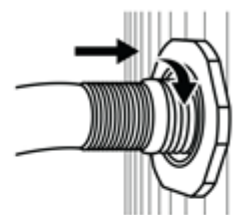

4. Système de drainage en position ouverte (tourner le tuyau et le raccord sur ¼ de tour en sens horaire et enfoncer le à mi-chemin pour ouvrir le robinet).

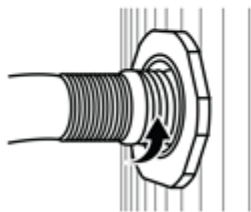

5. Système de drainage en position ouverte (tourner le tuyau et le raccord sur ¼ de tour en sens antihoraire et le tirer pour fermer le robinet).

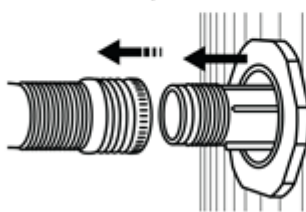

6. Système de drainage fermé, en position complètement sortie (enlever le tuyau et remettre le bouchon).

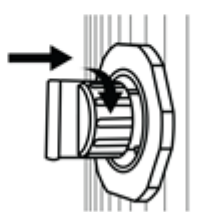

7. Une fois le bouchon remis en place, tourner ¼ de tour en sens horaire et enfoncer le système de drainage pour le mettre en position fermée.

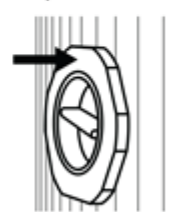

8. Position fermée.

En aspirant l'eau des tuyaux:

- 1) Aspirer l'eau dans chaque retour de pompe. Il peut y en avoir entre de 2 à 6 selon le modèle.
- 2) Aspirer l'eau à l'entrée du chauffe-eau (unions et valves), généralement sur la gauche de l'équipement.

Aspirer jusqu'à ce qu'il n'y ait plus d'eau qui sort.

Retirer les cartouches de filtre. Couvrir l'ouverture des filtres avec un plastique rigide et utiliser un poids pour le maintenir enfoncée. Vider à nouveau par l'entrée du chauffe-eau.

Cela aidera à puiser de l'eau sur toutes les lignes reliées au contrôleur du spa, en particulier pour les spas qui n'ont pas une pompe de circulation.

HIVERNISATION DU SPA

Les climats froids et le risque de gel élevé exigent que vous procédiez à un entretien particulier afin de protéger la coquille du spa et son équipement. Si vous prévoyez utiliser votre spa par temps froid, assurez-vous que son équipement fonctionne assez fréquemment pour faire circuler l'eau afin que le chauffe-eau fonctionne. Il serait préférable de régler vos contrôles afin que la pompe fonctionne plus souvent que l'été à bas régime. Ceci empêchera l'eau de geler et le chauffe-eau fonctionnera si la température baisse.



AVERTISSEMENT:

Si une panne de courant survient avec une possibilité de temps froid, votre spa et l'équipement peuvent rapidement geler, surtout si le spa est encastré dans un patio sans cabinet. La glace à l'intérieur du spa et de l'équipement peut causer des dommages importants. Vous devez envisager de faire hiverner le spa par un professionnel s'il sera non utilisé pour une longue période. Cela est particulièrement vrai si vous prenez des vacances d'hiver prolongées.

Suivez la procédure ci-dessous si vous fermez le spas l'hiver afin de prévenir les dommages à votre spa et à l'équipement connexe:

- 1) Vidangez entièrement le spa selon la méthode décrite dans le présent manuel. Coupez l'alimentation du spa.
- 2) Retirez toute l'eau restante à l'aide d'une éponge. Si vous utilisez un aspirateur, aspirez le plus d'eau possible hors des jets et de la coquille du spa. Si vous ne pouvez pas retirer toute l'eau (particulièrement des injecteurs d'air), ajoutez de l'antigel non toxique aux injecteurs.
- 3) Enlevez l'équipement et la pompe de votre spa pour les remettre à l'intérieur. Si cela n'est pas possible, utilisez de nouveau l'aspirateur d'atelier pour éliminer toute l'eau qui se trouve à l'intérieur des pompes et ajoutez-y de l'antigel (voir la remarque plus bas). Enlevez les bouchons de vidange inférieure.

Lors de l'aspiration des tuyaux du spa:

- a) Aspirez par tous les raccords de retour de pompe dans le fond du spa. Il peut y en avoir entre 2 à 6 selon le modèle.
 - b) Aspirez par l'entrée du chauffe-eau (union et valve), généralement situé sur la gauche du côté matériel du spa. Aspirez jusqu'à ce que vous ne sentiez plus d'eau qui sort, puis bloquez les ouvertures des cartouches ou l'entrée du système de filtration.
Retirez les cartouches prises dans les fixations de cartouche filetée dans la zone filtre. Pour le système de filtre Teleweir, retirez le flotteur complet ainsi que l'anneau bloqueur. Couvrir l'ouverture avec un plastique rigide et utiliser un poids pour le maintenir enfoncé. Aspirez à nouveau à l'entrée du chauffe-eau. Cela aidera à puiser de l'eau sur toutes les lignes reliées à au contrôleur du spa, en particulier pour les spas qui n'ont pas de pompe de circulation.
- 4) Le filtre doit être vidé et la cartouche doit être retirée et nettoyée. Enlevez la cartouche de filtration et versez de l'antigel. Remisez les éléments du filtre dans une pièce maintenue au-dessus du point de congélation.
 - 5) Supportez le couvercle rigide le long de la charnière centrale à l'aide de planches de 2 po X 4 po perpendiculairement au spa. Verrouillez le couvercle rigide et recouvrez entièrement le spa d'une bâche. Fixez la bâche en place à l'aide de pièces de bois ou cramponnez-la sur la partie non finie de votre cabinet.
 - 6) Lorsque vous remplirez votre spa au printemps, n'oubliez pas d'aspirer l'antigel et de réinstaller tous les bouchons que vous aviez enlevés. Suivez les directives de mise en marche comme s'il s'agissait d'un nouveau spa.

Remarque: N'importe quel antigel pour véhicule de plaisance utilisé peut laisser des résidus qui pourraient causer une "mousse" blanche lors du premier remplissage, spécialement lorsque les pompe de jets sont mises en marche. Vous aurez peut-être besoin de vidanger et de remplir le spa pour éliminer les résidus. **Pendant les mois les plus froids de l'année, du liquide antigel est ajouté dans tous les boîtiers de pompes selon nos procédures de production.** L'information est inscrite sur l'emballage extérieur du spa.

DÉPANNAGE DU SPA

PROBLÈMES COMMUNS ET COMMENT LES RÉGLER



REMARQUE:

Plusieurs des problèmes qui surviennent lors de la mise en marche peuvent être attribués à une erreur de câblage ou à une mauvaise compréhension du fonctionnement du spa et de ses caractéristiques. Prenez-le temps de lire et de bien comprendre ce manuel. Si vous aviez des questions, contactez votre dépositaire et/ou Leisure Manufacturing.

Déclenchement du disjoncteur de fuite à la terre (GFCI) ou du détecteur de courant résiduel (DCR) à la mise en marche initiale.

Cause probable:	Erreur de câblage du disjoncteur de fuite à la terre (GFCI) ou du détecteur de courant résiduel (DCR).
Action:	Contactez un électricien et votre détaillant.

Déclenchement du disjoncteur de fuite à la terre (GFCI) ou du détecteur de courant résiduel (DCR) (non pas à la mise en marche initiale)

Cause probable:	Une ou plusieurs pièces d'équipement ont une fuite à la terre où le courant total dépasse le courant nominal du disjoncteur de fuite à la terre ou du détecteur de courant résiduel.
Action:	Contactez votre détaillant: N'utilisez PAS le spa. Prenez les mesures nécessaires pour vous assurer personne n'utilise le spa.

Le spa est entièrement "mort" (aucune circulation et aucun affichage sur le clavier)

Cause probable #1:	Déclenchement du disjoncteur de fuite à la terre ou du détecteur de courant résiduel donc plus d'alimentation.
Action:	Réamorçez le disjoncteur de fuite à la terre ou le détecteur de courant résiduel et surveillez en cas de déclenchements futurs. Avertissez le détaillant si le problème persiste.

Cause probable #2:	Le disjoncteur ou un fusible en amont du disjoncteur de fuite à la terre ou du détecteur de courant résiduel est déclenché ou sauté.
Action:	Coupez au disjoncteur de fuite à la terre ou le détecteur de courant résiduel, réenclenchez le disjoncteur ou remplacez le fusible principal, réenclenchez le disjoncteur de fuite à la terre ou le détecteur de courant résiduel et procédez à un essai. Contactez un électricien ou le détaillant si le problème persiste.

Cause probable #3:	Le fusible du transformateur est grillé à l'intérieur du contrôleur.
Action:	Repérez le fusible à l'intérieur du «Spa Pack», vérifiez-le, et/ou remplacez-le ou contactez le détaillant pour la réparation.

Cause probable #4:	La tension du secteur est insuffisante pour l'alimentation du processeur du contrôleur.
Action:	Contactez un électricien pour mesurer la tension du secteur et inspectez les connexions du circuit d'alimentation.

Aucune chaleur ou chaleur insuffisante

Cause probable #1:	Le point de réglage n'est pas au niveau désiré
Action:	Examinez le point de réglage et modifiez-le si nécessaire.

Cause probable #2:	La pompe de circulation ne fonctionne pas.
Action:	Vérifiez si les valves du système de pompe de d'eau sont ouvertes (poignée relevée exposant la tige de la valve. Les pinces de sécurité doivent être en place pour empêcher la fermeture). Vérifiez si la pompe de circulation est bouchée ou si le fusible de la pompe de circulation à l'intérieur du contrôleur est grillé.

Cause probable #3:	Le spa n'est pas couvert lorsqu'il n'est pas en usage
Action:	Couvrez le spa pour conserver la chaleur.

Cause probable #4:	Le chauffe-eau ne fonctionne pas à cause d'un message d'erreur ou 3 points clignotants sur l'afficheur.
Action:	Vérifiez les valves de l'équipement, vérifiez si le niveau d'eau est insuffisant dans le spa, examinez la condition des cartouches du filtre. Coupez l'alimentation du spa, puis rétablissez-la. Surveillez l'afficheur en cas de réapparition du message d'erreur. Contactez le détaillant si le problème persiste.

Cause probable #5:	Le mode de courant du système limite le fonctionnement du chauffe-eau
Action:	Limitez l'utilisation de la pompe à jets à un (1) cycle de 20 minutes ou consultez votre dépositaire pour déterminer les exigences pour le en mode de courant élevé.

Cause probable #6:	Manque d'isolation dans une installation personnalisée.
Action:	Protégez le dessous du spa contre les vents frais dominants et de la neige. Construisez un cabinet autour de l'installation personnalisée.

Un ou plusieurs jets ne fonctionnent pas quand on appuie sur la touche de commande de la pompe

Cause probable #1:	La pompe à jets n'est pas branchée au contrôleur.
Action:	Branchez la pompe et vérifiez si elle fonctionne.
Cause probable #2:	Le fusible de la pompe de jets à l'intérieur du contrôleur est grillé.
Action:	Repérez et vérifiez/remplacez le fusible de la pompe à l'intérieur du contrôleur. Contactez votre détaillant si le problème persiste.
Cause probable #3:	La pompe de jets n'est pas amorcée.
Action:	Coupez le courant du spa et laissez s'échapper l'air emprisonné. Remettez le spa en marche et vérifiez le fonctionnement de la pompe de jets. Si le problème persiste, purgez l'air directement à la pompe en ouvrant le raccord union de la pompe jusqu'à ce que l'air emprisonné ait été complètement libéré. Vérifiez de nouveau.
Cause probable #4:	Les jets au volume réglable individuellement sont réglés à faible volume.
Action:	Tournez la face des jets en question pour augmenter le débit d'eau.
Cause probable #5:	Le régulateur d'air est fermé. Aucun mélange air/eau n'est visible.
Action:	Ouvrez le régulateur d'air pour augmenter le mélange air/eau.
Cause probable #6:	La pompe a surchauffé et déclenché la protection thermique interne.
Action:	Attendez que la pompe soit refroidie. La pompe devrait redémarrer. Contactez votre détaillant si le problème persiste.
Cause probable #7:	La pompe ne pompe pas à cause d'une pièce brisée à l'intérieur (le moteur fonctionne, la pompe est amorcée mais il n'y a aucune circulation d'eau à la sortie de la pompe).
Action:	Contactez votre détaillant pour la réparation.

Une ou plusieurs lumières ne s'allument pas lorsqu'on appuie sur la touche de commande d'éclairage

Cause probable #1:	Le fusible d'éclairage est grillé à l'intérieur du contrôleur.
Action:	Repérez et vérifiez/remplacez le fusible d'éclairage à l'intérieur du contrôleur. Contactez votre détaillant si le problème persiste.
Cause probable #2:	Le fusible monté sur conducteur ou le fusible incorporé au contrôleur à LED est grillé.
Action:	Repérez et vérifiez/remplacez le fusible d'éclairage à l'intérieur de la boîte de contrôle à DEL.

Aucun mélange air/eau à la sortie d'un jet

Cause probable #1:	Le régulateur d'air est fermé.
Action:	Ouvrez le régulateur d'air.
Cause probable #2:	Le débit d'air à travers le jet est trop faible pour aspirer l'air.
Action:	Augmentez le débit d'eau en tournant la face du jet.
Cause probable #3:	Les pièces internes du jet réglable sont desserrées.
Action:	Serrez les pièces internes.
Cause probable #4:	Les pièces internes du jet sont brisées ou endommagées
Action:	Remplacez les pièces internes du jet par celles d'un autre jet du spa ou par des pièces neuves.
Cause probable #5:	Il y a des débris à l'intérieur des pièces internes du jet.
Action:	Enlevez les pièces internes, inspectez-les pour la présence de débris, retirez les débris et replacez-les. Vérifiez le fonctionnement.

COMMENT VÉRIFIER UN FUSIBLE

Remarque: Vous ne devriez enlever/vérifier un fusible que si vous vous sentez à l'aise de le faire. **Ne risquez pas de vous blesser. En cas de doute, contactez votre technicien de service.**

Les fusibles sont situés dans le compartiment du terminal d'alimentation. Remplacez toujours un fusible par un autre du même type et de même valeur d'ampérage maximum tel que l'inscription le mentionne.

Petits fusibles en verre

- 1) Coupez le courant d'alimentation du spa.
- 2) Utilisez un petit tournevis ou des pinces pour retirer doucement le fusible de son support.
- 3) Examinez le filament à l'intérieur du fusible et remplacez-le si celui-ci est brisé.
- 4) Utilisez un ohmmètre pour vérifier le fusible. La lecture en ohms devrait être presque 0 ohms. Une lecture à l'infini signifie que le fusible est ouvert et qu'il doit être remplacé.

Fusibles de céramique ou à action lente

- 1) Coupez le courant d'alimentation du spa.
- 2) Utilisez des pinces pour retirer le fusible de son porte-fusible.
- 3) Remplacez le fusible et vérifiez le fonctionnement du système.

Ces types de fusibles sont disponibles chez votre détaillant et peuvent également être trouvés dans magasins de fournitures électroniques ou centres de rénovation locaux. La capacité en volts et en ampères est inscrite sur le fusible et devrait être utilisée pour obtenir un fusible de remplacement.

Note: Un fusible simple peut protéger plus de 1 composante dans votre spa.

SERVICE GARANTIE

Dans les cas où vous avez besoin d'un service de garantie, communiquez avec le détaillant autorisé chez qui vous avez acheté le spa. Les détaillants ont un personnel formé et ont l'obligation de vous fournir un excellent service après-vente. Nous donnons des formations chaque année pour les garder à jour.

AVANT DE PLACER UN APPEL DE SERVICE

Ayez à portée de la main le numéro de série ainsi que le numéro de modèle/nom de votre spa, la date de l'achat et la facture du magasin. Le modèle et le numéro de série du spa se trouvent sur la plaque d'identification argentée et noire fixée au coin inférieur droit sur le côté équipement de votre spa. Ils figurent également sur la feuille d'identification du spa (SPA ID) qui se trouve à l'intérieur du sac en plastique attaché au dos du panneau d'équipements.

SÉRIE DE CONTRÔLEURS BP100G4

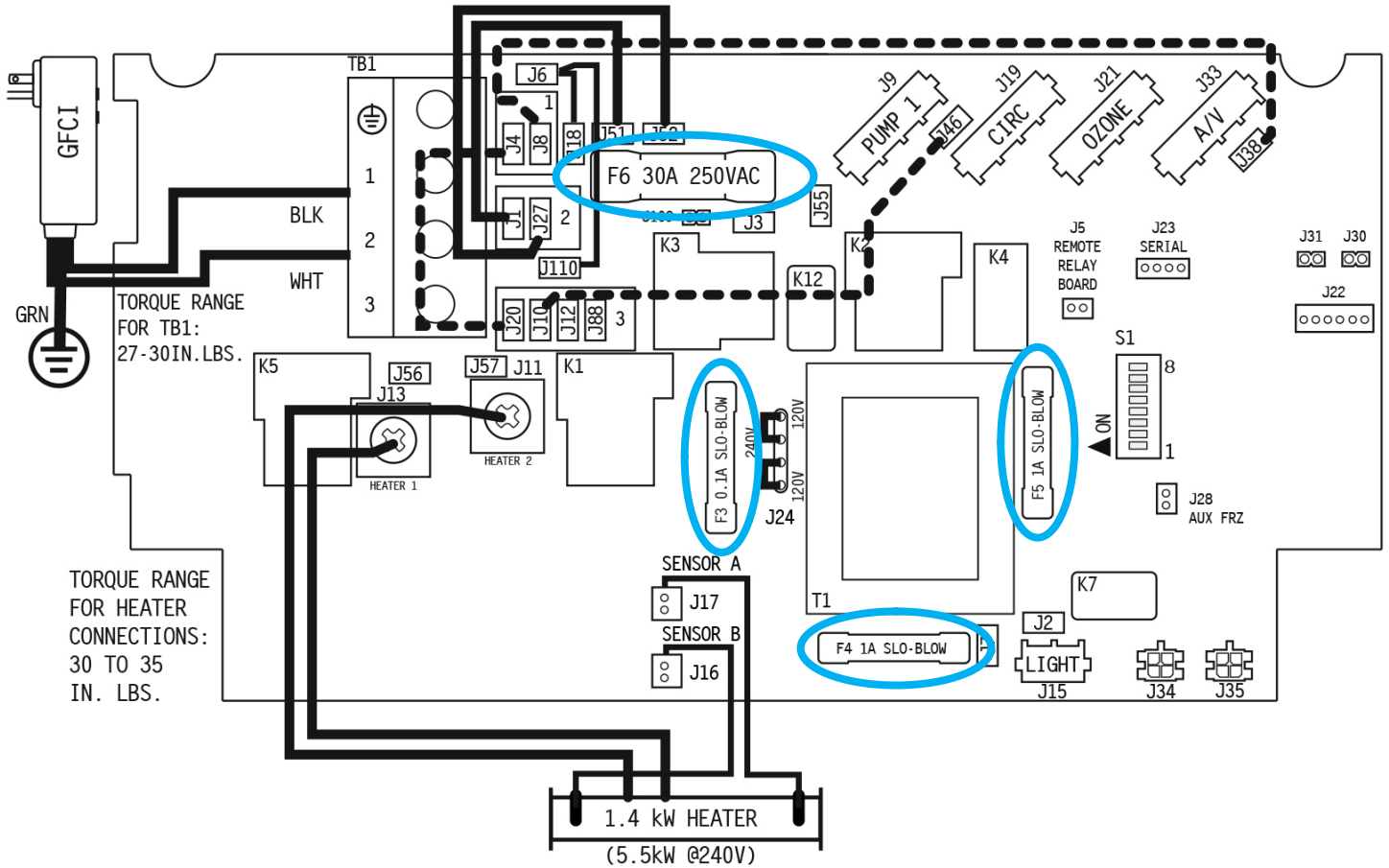

“Carte Typique”

Fusible	Capacité	Protège
F3	0.1A, SLO-BLOW	Transformateur
F4	1A, SLO-BLOW	Lumières
F5	1A, SLO-BLOW	L'entrée du transformateur
F6	30A, 250V	Pompe 1, Pompe Circulatrice, Ozone

SÉRIE DE CONTRÔLEURS BP100G1

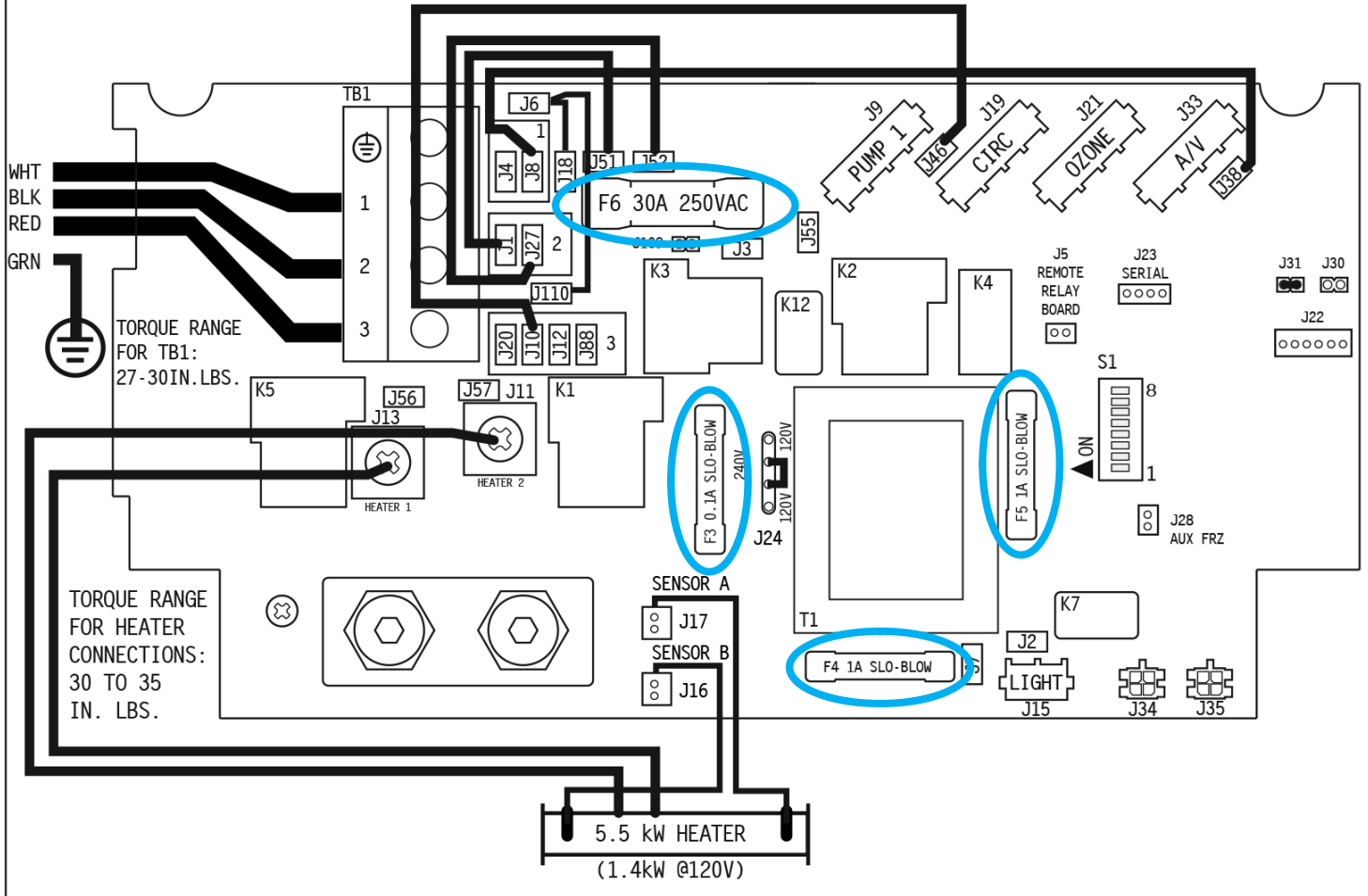

“Carte Typique”

Fusible	Capacité	Protège
F3	0.1A, SLO-BLOW	Transformateur
F4	1A, SLO-BLOW	Lumières
F5	1A, SLO-BLOW	L'entrée du transformateur
F6	30A, 250V	Pompe 1, Pompe Circulatrice, Ozone

SÉRIE DE CONTRÔLEURS BP200G1

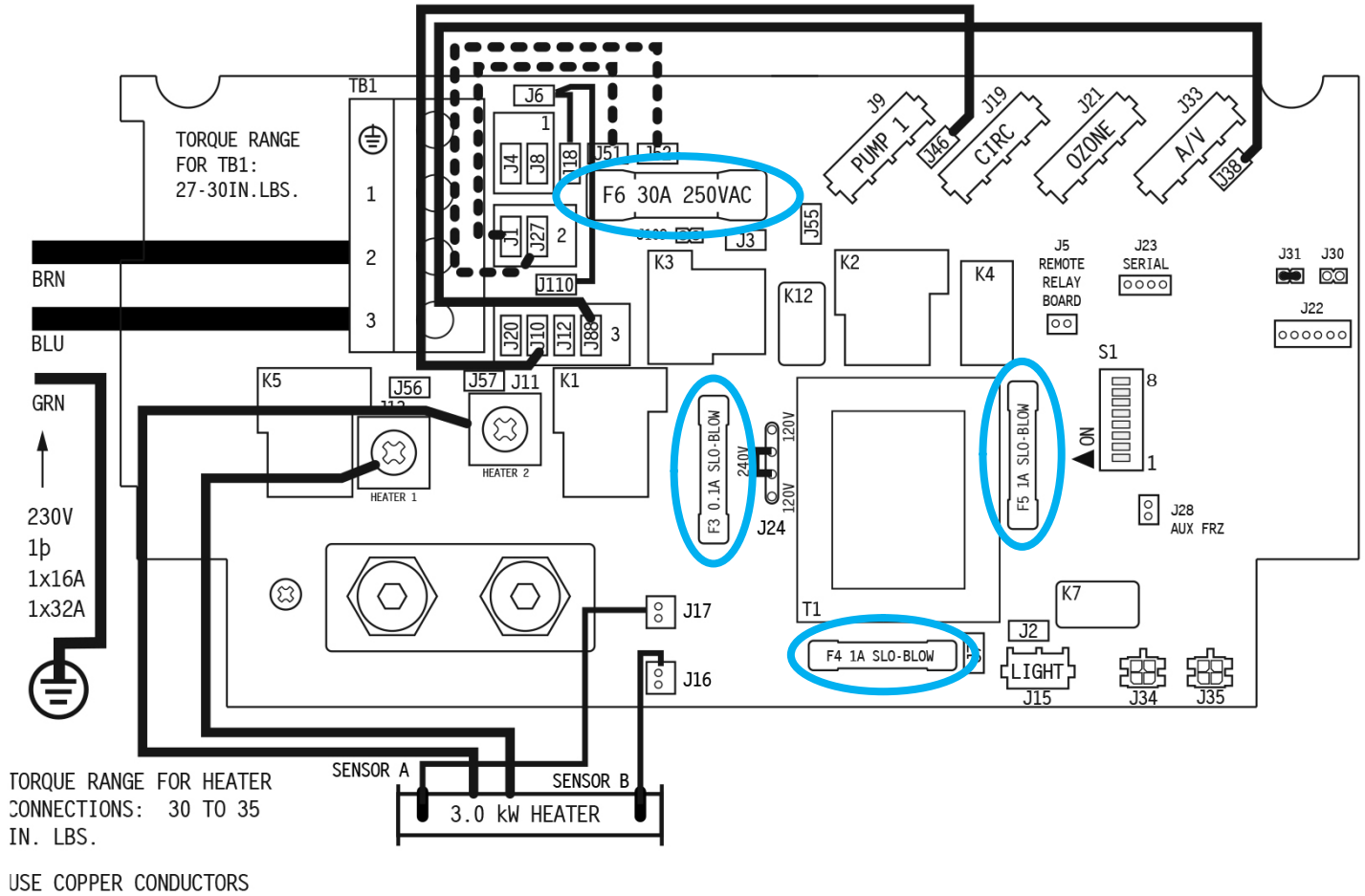

“Carte Typique”

Fusible	Capacité	Protège
F3	0.1A, SLO-BLOW	Transformateur
F4	1A, SLO-BLOW	Lumières
F5	1A, SLO-BLOW	L'entrée du transformateur
F6	30A, 250V	Pompe 1, Pompe Circulatrice, Ozone

SÉRIE DE CONTRÔLEURS BP501X

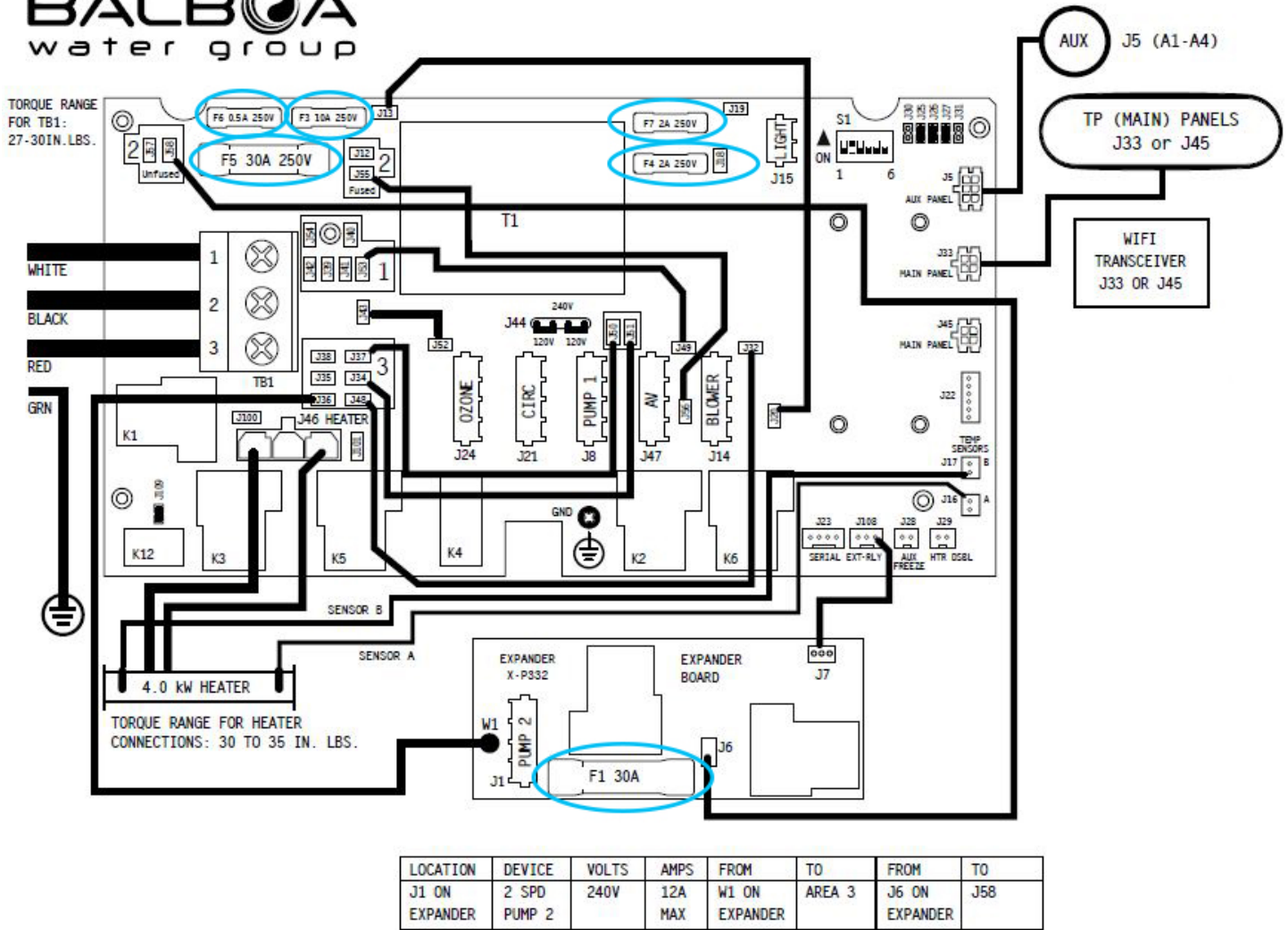

“Carte Typique”

Fusible	Capacité	Protège
F1	30A, 250V	Pompe 2 (Carte esclave)
F3	10A, 250V	Blower
F4	2A, 250V	Lumières
F5	30A	Pompe 1, Pompe Circulatrice, Ozone
F6	0.5A, 250V	L'entrée du transformateur
F7	2A, 250V	L'entrée du transformateur

SÉRIE DE CONTRÔLEURS BP2000X

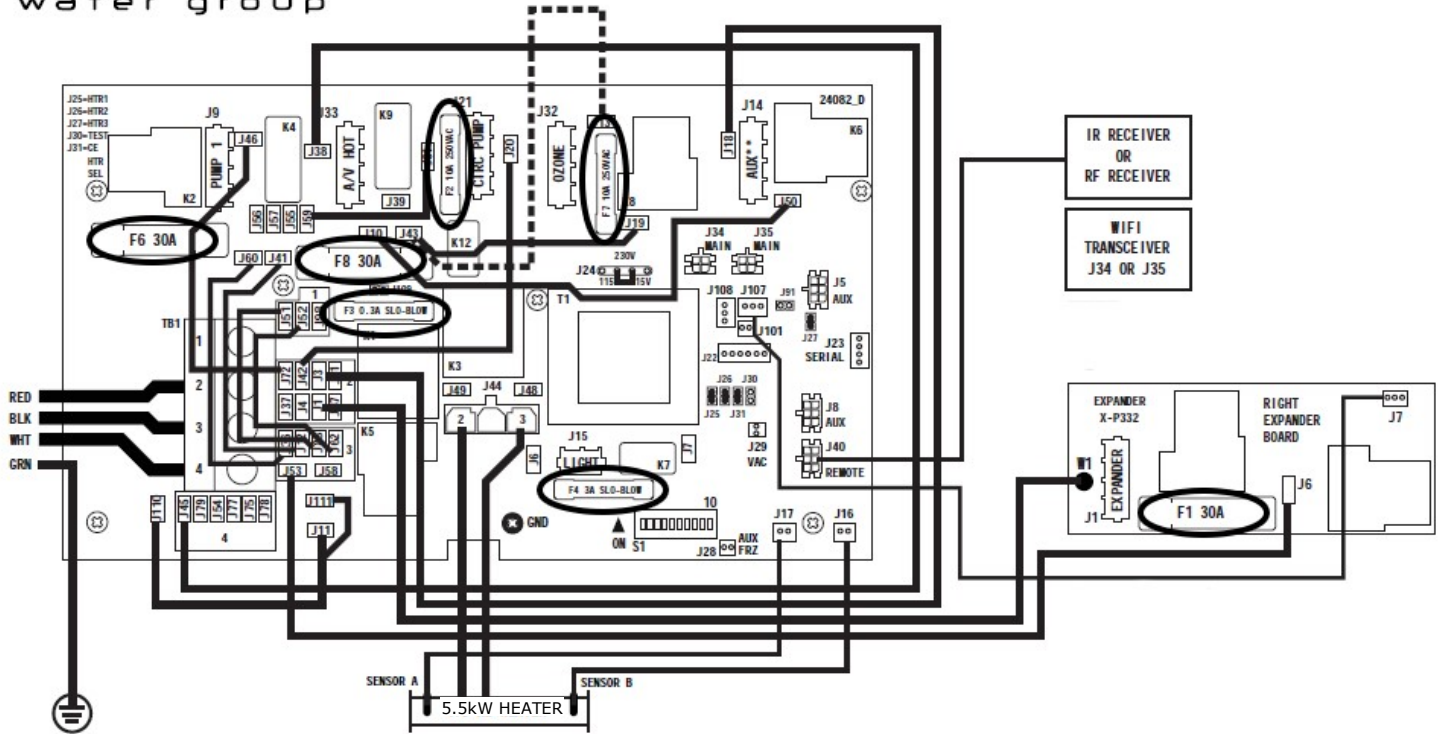

“Carte Typique”

Fusible	Capacité	Protège
F1	30A	Composantes(s) connecté à J1 sur la carte d'expansion Généralement Pompe 2, pompe 3, Microsilik
F2	10A, 250VAC	Ozonateur, Pompe circulatrice
F3	0.3A, S10-B10	Transformateur
F4	3A, S10-B10	Lumières
F6	30A	Pompe 1, Audio
F7	10A, 250V	Blower (J14)
F8	30A	Pompe 2, Blower (J14)

Note: Lorsque la programmation fait en sorte que le blower est connecté à la carte d'expansion X-P332, le fusible sur la ligne du connecteur sera de 10A, 250V.

SÉRIE DE CONTRÔLEURS BP2100X

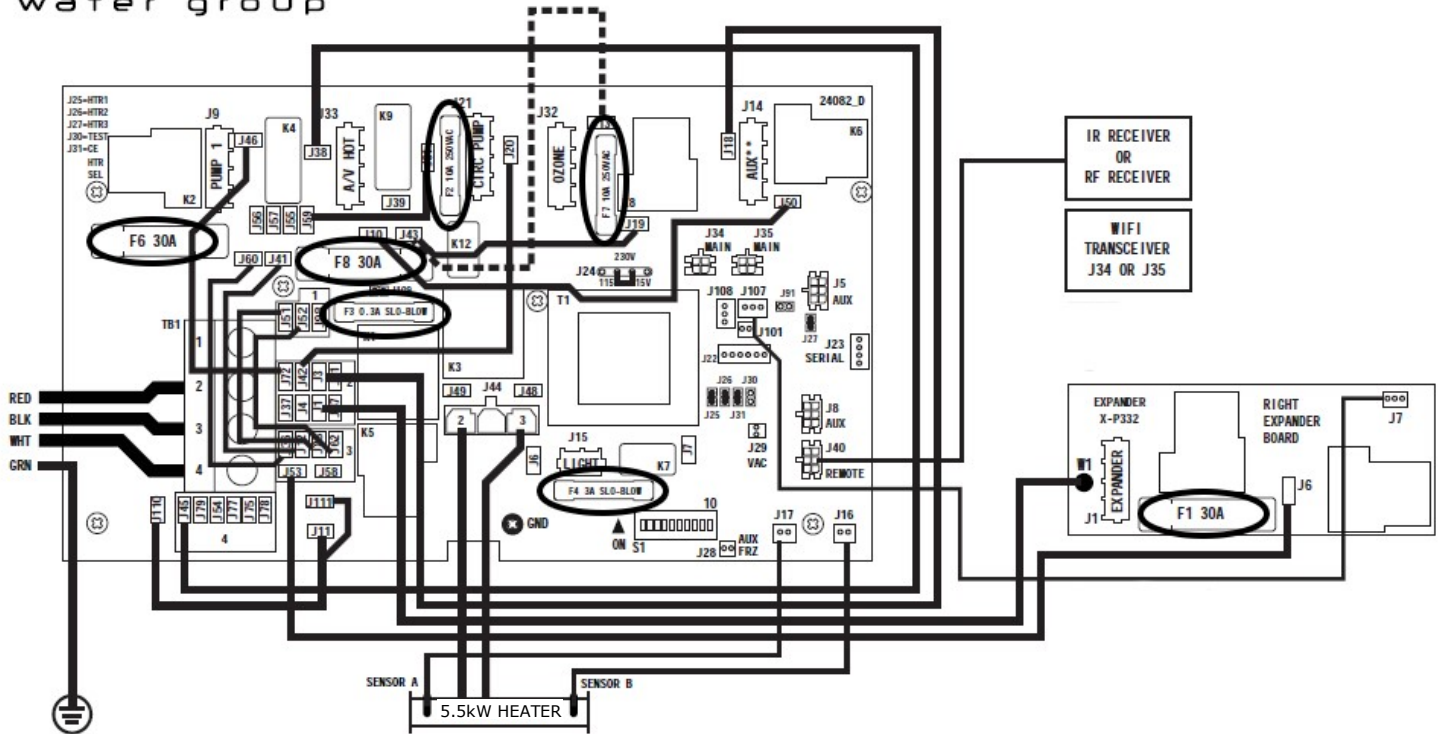

“Carte Typique”

Fusible	Capacité	Protège
F1	30A	Composantes(s) connecté à J1 sur la carte d'expansion Généralement Pompe 2, pompe 3, Microsilk
F2	10A, 250VAC	Ozonateur, Pompe circulatrice
F3	0.3A, S10-B10	Transformateur
F4	3A, S10-B10	Lumières
F6	30A	Pompe 1, Audio
F7	10A, 250V	Blower (J14)
F8	30A	Pompe 2, Blower (J14)

Note: Lorsque la programmation fait en sorte que le blower est connecté à la carte d'expansion X-P332, le fusible sur la ligne du connecteur sera de 10A, 250V.

GUIDE POUR LE TRAITEMENT DE L'EAU DU SPA



DANGER POUR LA SANTÉ:

L'eau de votre spa doit être traitée et entretenue avec des produits chimiques à intervalles réguliers

Des bactéries peuvent s'introduire dans l'eau de votre spa par la source de remplissage, les baigneurs et l'environnement. Le propriétaire du spa est responsable de traiter l'eau avec des produits chimiques conformément aux normes locales. Il existe un risque d'inter contamination entre les baigneurs.

Votre détaillant ou un expert en piscines et spas peuvent fournir des services tests et les produits nécessaires pour une eau claire et saine. Suivez leurs instructions.

En plus d'être désagréable, l'eau non traitée constitue un danger sanitaire pour tous les baigneurs ainsi qu'être nuisible pour l'équipement.

Tous dommages à l'équipement et à la surface causés par le traitement inadéquat et/ou le déséquilibre de l'eau n'est pas couvert par la garantie.

DÉSINFECTION DE VOTRE SPA



AVERTISSEMENT:

En vertu de la décision de réévaluation de Santé Canada RVD-2018-36, **les produits de spa au bromure de sodium** ne doivent pas être utilisés en combinaison avec:

- Un appareil d'électrolyse (par exemple, un générateur de chlore)
- Un appareil d'Ozonation
- Un Système UV

IMPORTANT: *Votre Détaillant peut faire la promotion d'un traitement qui ne fournit pas toutes les informations générales. Ce guide est fait pour vous donner une compréhension de base pour le traitement de l'eau.* En cas de doute suivez les instructions de votre détaillant. Il est recommandé de faire tester votre l'eau qui servira à remplir le spa. Connaître ses caractéristiques peut aider à bien la traiter.

Ne laissez pas un diffuseur chimique flottant se tenir dans la région de l'écumoire ou à un autre endroit où l'eau est peu profonde. De plus grandes quantités de produits chimiques peuvent se concentrer dans un seul endroit et endommager la surface de l'acrylique. Ce type de dommage n'est pas couvert par la garantie.

Mise en service initiale

(Consultez le Guide de référence sur les produits chimique – le cas échéant)

Votre spa contient _____ litres, _____ Gal. d'eau (SVP compléter).

- 1) Après avoir rempli le spa, ajoutez un inhibiteur de tartre pour prévenir la formation de taches et de dépôts calcaires.
- 2) Mesurez et ajustez le taux d'alcalinité au niveau recommandé par le fabricant.
- 3) Faites circuler l'eau pendant 24 heures.
- 4) Mesurez le pH. Le taux idéal se situe entre 7,2 et 7,6. Ajustez-le au besoin avec un élévateur de pH (pH Booster) ou un réducteur de pH (pH Reducer).
- 5) Faites circuler l'eau pendant 30 minutes.
- 6) Si vous utilisez du brome organique (comprimés de brome), réglez votre distributeur de brome pour obtenir une valeur résiduelle de brome de 3 à 5 ppm. Une concentration de brome plus faible est possible avec un ozonateur ou un système UV.
- 7) Chaque fois que vous ajustez les produits chimiques de votre spa, souvenez-vous que moins est toujours mieux. Ajoutez les produits chimiques en petites quantités réparties sur plusieurs jours.

Votre spa est-il équipé d'un système d'ozonateur à eau douce Sunrise?

- 1) Il est très facile de contrôler le fonctionnement d'un système d'ozonateur à eau douce Sunrise. Les procédures suivantes vous permettront d'obtenir constamment une eau propre et saine.
- 2) Avec du chlore et un nécessaire d'analyse à la diméthyle-p-phényle-diamine (DPD), mesurez le résidu de chlore (FAC) et le chlore total (TC). Pourvu que la différence soit inférieure à 0,5 ppm, l'oxydant puissant à la sortie du système d'ozonateur à eau douce entre dans votre spa et nettoie votre eau. Vous n'aurez qu'à y ajouter de petites quantités de chlore pour l'assainir.
- 3) Analysez le pH, l'alcalinité totale, et la dureté calcique de votre eau selon les recommandations de votre fournisseur Sunrise Spa, et ajustez-les au besoin. Veuillez noter : Avec le système d'ozonateur à eau douce Sunrise, gardez le pH entre 7,6 et 7,8.
- 4) Examiner la brume de bulle entrant au spa, par l'intermédiaire de l'ozone et du retour de sûreté, pour assurer l'uniformité. Une brume irrégulière de bulle peut indiquer un blocage dans la pompe ou les tuyaux, une cartouche sale, niveau d'eau trop bas ou un problème d'opération de pompe.
- 5) Sur l'ozonateur, vérifiez la lumière LED vous assurez que l'unité est allumée. Sur quelques contrôleurs le logiciel interne peut arrêter l'ozonateur quand le spa est en service (pompe à jet, ventilateur ou lumière en fonction.) Consulter le manuel du propriétaire du spa pour déterminer si c'est le cas.
- 6) Déconnectez le tube et placez votre doigt pour sentir la succion. Ceci vous assure que les bulles à entrant dans le spa proviennent du système d'ozonateur.

N'OUBLIEZ PAS: L'eau de votre spa ne peut pas être traitée lorsque le système de circulation n'est pas en opération. Plus il y a longtemps que le système de circulation du spa est en opération, plus l'eau de votre spa sera propre. Ceci n'est pas un problème pour les spas équipés d'une pompe de circulation exclusive. Cependant, pour les modèles qui utilisent la basse vitesse d'une pompe à 2 vitesses pour circuler l'eau, le cycle de filtrage devrait être d'une durée minimum de 4 à 6 heures par jour.



Entretien quotidien

Pour maintenir l'eau de votre spa parfaitement limpide et libre de toute odeur, veuillez suivre les étapes suivantes:

- 1) Les spas aux cycles de filtrage réglables devraient être en opération pendant un minimum de 8 heures par jour pour éliminer les particules en suspension présentes (pendant 4 heures au cours d'une période de 12 heures).
- 2) Mesurez le pH pour maintenir un taux de 7,2 à 7,6. Si vous utilisez un ozonateur, ce taux passera à 7,8 pendant le fonctionnement de l'ozonateur.
- 3) Si vous utilisez du brome organique (comprimés de brome) réglez votre diffuseur pour que le niveau résiduel de brome soit de 3 à 5 ppm.

Entretien mensuel

Lorsque le spa n'est pas en service:

- 1) Ajoutez 1 capuchon rempli (30 ml) d'inhibiteur de tartre par 250 gal (1000 litres) pour prévenir la formation de tartre et de dépôts calcaires. Faites circuler l'eau pendant 30 minutes.
- 2) Ajoutez un clarificateur 24 heures après avoir ajouté l'inhibiteur de tartre. Faites circuler l'eau pendant 30 minutes.
- 3) Avec le système désinfectant au brome, des contaminants peuvent s'accumuler durant la semaine. Le spa devrait être traité avec un traitement choc. Celui-ci éliminera les odeurs et restaurera la clarté de l'eau.

Entretien périodique

- 1) Les graisses, huiles et déchets organiques peuvent s'accumuler sur la cartouche filtrante réduisant ainsi son rendement et limitant l'efficacité du désinfectant. Nettoyez le filtre avec du NETTOYANT POUR CARTOUCHE FILTRANTE conformément aux instructions. Nettoyez manuellement le panier du filtre quotidiennement (s'il y a lieu).

NOTE: Il n'est pas recommandé d'utiliser de l'acide muriatique pour nettoyer les cartouches filtrantes parce qu'il s'agit d'un produit chimique à l'état brut qui ne se nettoie pas facilement et cause des faibles niveaux de pH lorsqu'il se retrouve dans l'eau.

- 2) L'utilisation d'une boule antitartre réduira la graisse, la mousse et les particules restant en suspension à l'intérieur du spa. La boule antitartre sert de pré-filtre et prolonge la durée de la cartouche.
- 3) L'utilisation d'un couvercle rigide thermo-isolé diminuera l'évaporation et les pertes de chaleur. Gardez le couvercle en place et au niveau en tout temps lorsque le spa n'est pas en service.
- 4) Une fois que vous aurez établi une température confortable pour vous baigner, gardez le thermostat à cette température. Les changements rapides de la température de l'eau consomment plus d'énergie.
- 5) Apportez un échantillon d'eau à votre détaillant pour une analyse d'alcalinité, de calcium et de teneur totale en matières dissoutes.
- 6) QUAND DOIT-ON VIDANGER L'EAU DU SPA? En raison de la température élevée de l'eau et du taux d'évaporation élevé, la teneur totale en matières dissoutes a tendance à s'accumuler c'est pourquoi nous recommandons des vidanger et de remplir le spa à tous les 2 à 4 mois – en fonction de l'utilisation.
- 7) Nettoyez vos cartouches de filtre au moins une fois à toutes les deux semaines ou après les périodes de baignades intenses en les faisant tremper dans un produit nettoyant pour cartouches filtrantes. Les filtres sales peuvent causer l'arrêt de l'élément chauffant faire baisser la température du spa au-dessous de la celle voulue.

NOTE: Enlevez tout objet flottant sur la surface de l'eau avant d'enlever le panier de l'écumoire et le filtre car ceux-ci pourraient être aspirés à l'intérieure de la pompe.

NOTE: Les spas ne devraient pas être laissés sans surveillance sans que les filtres soient en place. Enlevez les filtres pour les nettoyer. Coupez toujours l'alimentation du spa avant d'enlever les cartouche(s). Des débris pourraient s'infiltrer et causer des dommages

PRÉCAUTIONS À PRENDRE AVEC LES PRODUITS CHIMIQUES

Lisez les instructions attentivement

- 1) Ajoutez toujours les produits chimiques à l'eau, n'ajoutez jamais l'eau aux produits chimiques.
- 2) Ne mélangez pas les différents produits chimiques.
- 3) Entrez les produits chimiques dans un endroit frais et sec - hors de la portée des enfants.
- 4) En cas de contact avec la peau ou d'ingestion de produits chimiques, suivez les conseils d'urgences figurant sur l'étiquette de produit.
- 5) Ne fumez pas à proximité des produits chimiques. Gardez les contenants fermes lorsqu'ils ne sont pas utilisés.

Équilibre de l'eau

Un bon équilibre de l'eau assure un bon fonctionnement de votre spa. La condition de l'eau n'est pas exactement la même pour tous les spas. L'origine de l'eau, l'emplacement du spa et sa fréquence d'utilisation sont des facteurs qui affectent l'équilibre de l'eau. Une eau déséquilibrée peut endommager votre équipement, particulièrement le chauffe-eau, rendre l'eau désagréable pour les utilisateurs, et diminuer l'efficacité du désinfectant. Le taux d'alcalinité, du pH et la dureté calcique doivent se situer à l'intérieur des limites appropriées pour que l'eau soit équilibrée. Les dommages causés à l'équipement par un déséquilibre chimique de l'eau ne sont pas couverts par la garantie.

pH

Le pH est une échelle indiquant si l'eau du spa est basique, neutre ou acide. L'eau du spa doit être légèrement basique entre 7,2 et 7,6; 7,8 si un ozonateur est utilisé. Un pH faible en-dessous de 7,2 cause la corrosion de l'équipement du spa et irrite la peau des baigneurs. Le désinfectant se dissipera plus rapidement. Un pH trop bas peut être corrigé en ajoutant un élévateur de pH.

Alcalinité

L'alcalinité totale est la mesure des alcalis présents dans l'eau. Les alcalis agissent comme un tampon ou un stabilisateur qui prévient les variations importantes de pH. L'alcalinité totale devrait se situer entre 80 et 150 ppm, idéalement 120 ppm. Des comprimés de chlore ou de brome permettent de réduire graduellement le taux d'alcalinité.

Une faible alcalinité totale:

- provoque des variations du pH
- rend l'eau corrosive
- nuit à l'efficacité des désinfectants

Pour accroître l'alcalinité, ajoutez un élévateur d'alcalinité (ALKA RISE).

Une forte alcalinité totale:

- rend l'eau trouble
- favorise la formation de dépôts calcaires (tartre)

Pour réduire l'alcalinité totale, ajoutez un réducteur de pH.

Dureté du calcium

Une eau dure est causée par la présence élevée de particules calcaires dissoutes dans l'eau. Le niveau désiré se situe entre 150 ppm et 280 ppm.

Une eau trop douce:

- rend l'eau corrosive
- tache le spa

Pour corriger ce problème, ajoutez un inhibiteur de tartre. (Ne pas remplir le spa avec de l'eau douce)

Problèmes d'eau courants

PROBLÈME	CAUSE PROBABLE	SOLUTION
EAU TROUBLE	<ul style="list-style-type: none"> a) augmentation de contaminants organiques b) particules en suspension c) pH élevé d) alcalinité totale trop élevée e) eau dure f) filtration déficiente g) taux élevé de solides dissous 	<ul style="list-style-type: none"> a) traitement choc avec "Spa Shock" b) ajoutez un clarificateur, utilisez une boule antitartre c) ajoutez un réducteur de pH, jusqu'à ce que le niveau atteigne 7,2 - 7,6 d) ajoutez un réducteur de pH et ajustez l'alcalinité totale à un niveau de 80-150 ppm e) ajoutez un inhibiteur de tartre, faites circuler l'eau à travers d'un adoucisseur d'eau jusqu'à ce que le niveau de dureté soit de 150-280 ppm f) filtre sale, nettoyez-le avec un nettoyeur à cartouche filtrante g) videz le spa et remplissez-le de nouveau
EAU TEINTÉE	<ul style="list-style-type: none"> a) cuivre, fer ou autres métaux dissous provenant de la source d'eau ou de l'équipement b) algues c) parfum 	<ul style="list-style-type: none"> a) utilisez un inhibiteur de tartre. Faites tester l'eau par votre détaillant b) ajoutez un algicide c) n'utilisez plus de parfum
MOUSSE	<ul style="list-style-type: none"> a) forte concentration d'huiles et de contaminants organiques agités par les jets b) eau douce 	<ul style="list-style-type: none"> a) aspergez la mousse avec un inhibiteur de mousse; utilisez la boule anti mousse ou à spa b) ajoutez un produit pour accroître le taux de calcium jusqu'à un niveau de 150-280ppm
DÉPÔTS CALCAIRE	Taux de calcaire élevé, pH élevé, alcalinité élevée	Videz partiellement, ajoutez un inhibiteur de tartre pour amener le pH à 7,2 - 7,6 et L'alcalinité à 80-150ppm
ODEURS	Taux élevé de contaminants organiques combinés au brome	Traitement choc avec "Spa Shock"
IRRITATION DES YEUX / DE LA PEAU	pH trop faible	Ajoutez un élévateur de pH jusqu'à ce que le niveau se situe entre 7,2 - 7,6
LECTURE DE BROME NULLE	Une concentration élevée de contaminants organiques épuise les désinfectants	Ajoutez un désinfectant (brome) jusqu'à ce que les niveaux atteignent le taux recommandé



www.freestylespas.com